

xiaomi

Робот прахосмукачка за сухо и влажно почистване

Xiaomi Robot Vacuum S10+

Ръководство на потребителя



Инструкции за безопасност

Прочетете внимателно това ръководство преди да започнете да използвате продукта, и го запазете за бъдещи справки.

Ограничения при използване

- Този продукт е предназначен само за почистване на подове в домашна среда. Не го използвайте на открито, върху не-подови повърхности, или в търговска или промишлена среда.
- Този уред може да се използва от деца на възраст над 8 години и лица с намалени физически, сетивни или умствени способности или липса на опит и знания, ако са получили надзор или инструкции относно използването на уреда по безопасен начин и разбират свързаните с използването му опасности. Децата не трябва да играят с уреда. Почистването и поддръжката от страна на потребителя не трябва да се прави от деца без надзор.
- Уредът трябва да се използва само със захранващия блок, доставен с него.
- Този уред съдържа батерии, които могат да се сменят само от квалифицирани лица.
- Децата не трябва да си играят с този продукт. Уверете се, че децата и домашните любимци са на безопасно разстояние от робота прахосмукачка, докато уредът работи.
- Ако захранващият кабел е повреден, той трябва да бъде сменен със специален кабел или комплект, наличен от производителя или негов сервизен агент.
- Не използвайте прахосмукачката в зона, издигната над нивото на пода, освен ако не е налице защитна бариера.
- Не поставяйте прахосмукачката обърната върху капака си. Не премествайте прахосмукачката, като я вдигате за капака, бронята или капака на лазерния сензор като дръжка.

-
- Не използвайте робота прахосмукачка при температура на околната среда над 40°C или под 0°C или на под с течности или лепкави вещества.
 - Не инсталирайте, не зареждайте и не използвайте робота прахосмукачка на открито, в бани или близо до басейн.
 - Може да възникне опасност, ако уредът премине през хранващия кабел.
 - Отстранете чупливи или малки предмети от пода, за да предотвратите удара с робота прахосмукачка и тяхната повреда.
 - Пазете почистващия инструмент далеч от деца.
 - Не поставяйте деца, домашни любимци или други предмети върху робота прахосмукачка, независимо дали е неподвижен или се движи.
 - Пазете косата, пръстите и другите части на тялото далеч от смукателния отвор на робота прахосмукачка.
 - Не използвайте робота прахосмукачка за почистване на горящи вещества.
 - Не почиствайте с робота прахосмукачка твърди или остри предмети.
 - Щепселът трябва да бъде изваден от контакта преди почистване или поддръжка на уреда.
 - Не бършете робота прахосмукачка или докинг станцията за зареждане с мокра кърпа и не ги изплаквайте с течност. След почистване на частите, които могат да се мият, изсушете напълно частите, преди да ги инсталирате отново и използвате.
 - Уверете се, че уредът е изключен, когато се транспортира и ако е възможно, съхранявайте го в оригиналната опаковка.

-
- Моля, използвайте този продукт в съответствие с инструкциите в ръководството за потребителя. Потребителите носят отговорност за всякакви загуби или щети, произтичащи от неправилна употреба на този продукт.

Батерии и зареждане

- **ВНИМАНИЕ:** Не използвайте батерии от трети страни. Използвайте само с докинг станция за зареждане CDZ2101.
- Не е необходимо действие от страна потребителите за превключване на докинг станцията за зареждане между 50 Hz и 60 Hz, като продуктът може да се адаптира както за 50 Hz, така и за 60 Hz електрозахранване.
- Не разглобявайте, не ремонтирайте и не модифицирайте батерията или докинг станцията за зареждане със собствени сили.
- Не поставяйте докинг станцията за зареждане близо до източник на топлина.
- Не използвайте мокра кърпа или мокри ръце, за да бършете или почиствате контактите за зареждане на докинг станцията.
- Ако прахосмукачката няма да се използва за продължителен период от време, заредете я напълно, след това я изключете и съхранявайте на хладно и сухо място. Презареждайте прахосмукачката поне веднъж на всеки 3 месеца, за да избегнете прекомерно разреждане на батерията.
- Литиево-йонната батерия съдържа вещества, които са опасни за околната среда. Преди да се освободите от прахосмукачката, моля, първо извадете батерията, след това я депонирайте или рециклирайте в съответствие с местните закони и разпоредби на страната или региона, в който тя се

използва.

- Когато изваждате батериите от продукта, по-добре е да изразходвате батериите докрай и да се уверите, че вашият продукт е изключен от захранването.

- 1) Извадете винта отдолу, след което свалете капака.

- 2) Откачете конектора на батерията, след което извадете батериите. Не повреждайте корпуса на батерията, за да избегнете всякакъв риск от наранявания.

- 3) Върнете батериите на професионална организация за рециклиране.

.

Информация за лазерна безопасност



Лазерният сензор в този продукт отговаря на стандарта IEC 60825-1: 2014 за лазерни продукти от клас 1.
Моля, избягвайте директен контакт с очите по време на употреба

Преглед на продукта

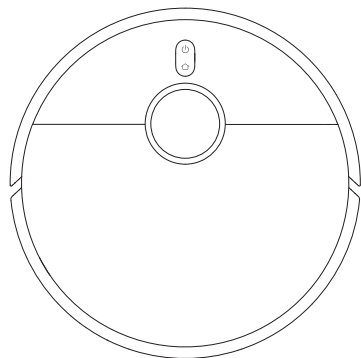

Прахосмукачка

Забележка: Илюстрациите на продукта, аксесоарите и потребителският интерфейс в ръководството на потребителя са само за справка. Действителният продукт и неговите функции може да се различават поради подобренията, които се правят на продукта.

Аксесоари

Предварително поставени аксесоари



Четка

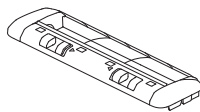

Капак на четката

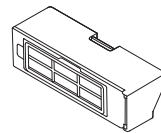

Контейнер за прах

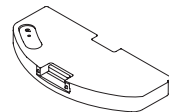

Резервоар за вода

Други аксесоари



Странична четка



Инструмент за почистване

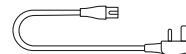

Захранващ кабел

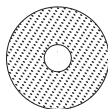

Подложка/кърпа за влажно почистване 2 бр.
(предварително поставена)



Държач на подложката за влажно почистване × 2

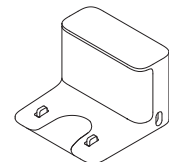

Докинг станция за зареждане

Прахосмукачка

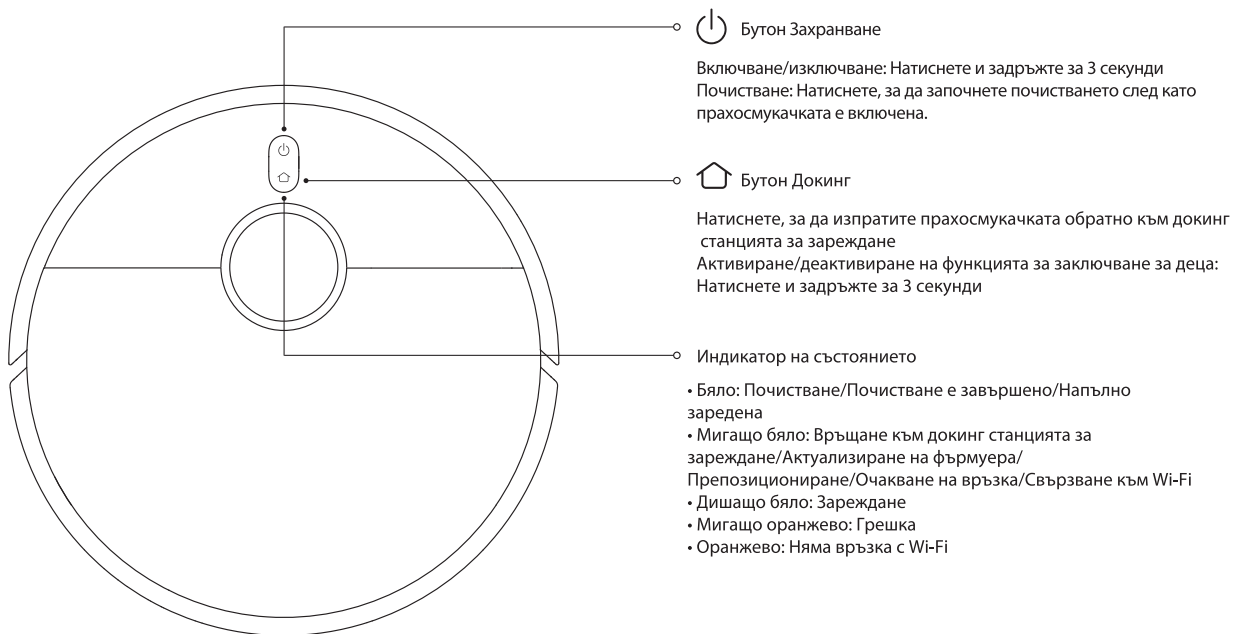

Забележка: Когато роботът прахосмукачка почиства или се връща към докинг станцията за зареждане, натиснете произволен бутон, за да го поставите на пауз

Прахосмукачка и сензори

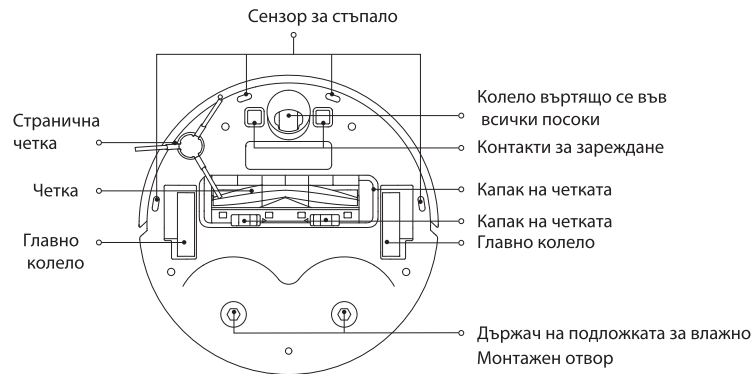
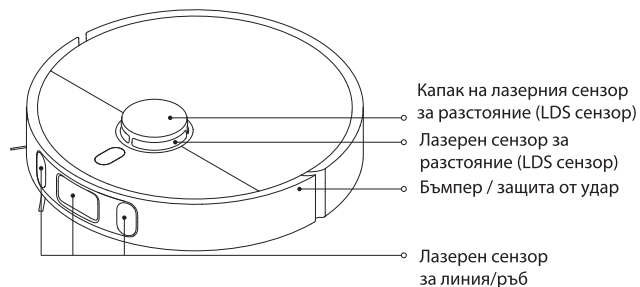

Докинг станция за зареждане

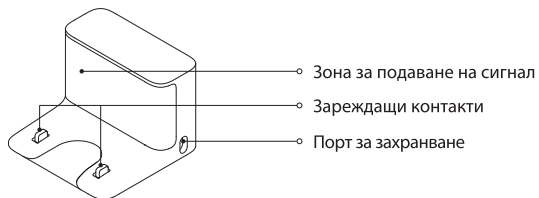

Резервоар за вода

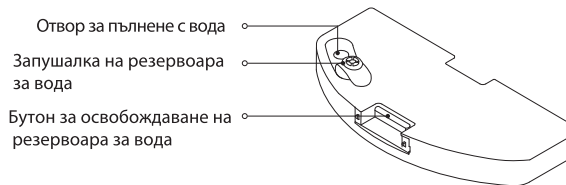

Контейнер за прах

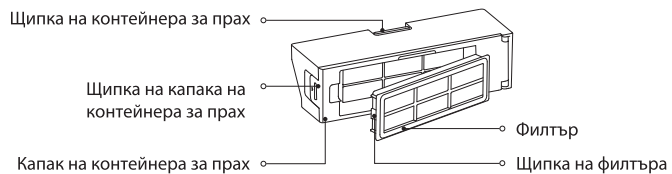

Модул за влажно почистване



Инсталация

Свалете защитните покрития

Преди употреба отстранете защитните ленти от двете страни на прахосмукачката.

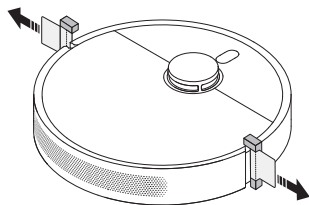

Поставете страничната четка

Монтирайте страничната четка върху скобата на дъното на прахосмукачката-робот.

Щипка на
страничната четка

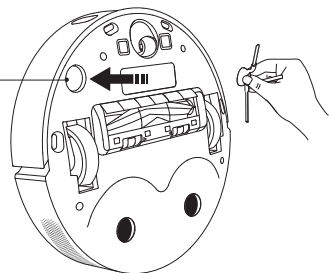

Свържете към електрически контакт

Поставете докинг станцията за зареждане близо до електрически контакт в зона с добър Wi-Fi сигнал. След това свържете докинг станцията за зареждане към захранването.

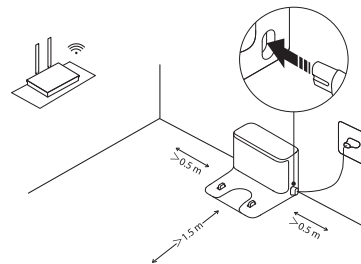

Забележка: Не поставяйте предмети в рамките на 0,5 m от двете страни или на 1,5 m пред докинг станцията за зареждане.

Поставете робота прахосмукачка

Поставете робота прахосмукачка върху докинг станцията за зареждане и той автоматично ще се включи и ще започне да се зарежда. 10 минути след пълно зареждане индикаторът ще изгасне. Заредете докрай робота прахосмукачка, когато го използвате за първи път

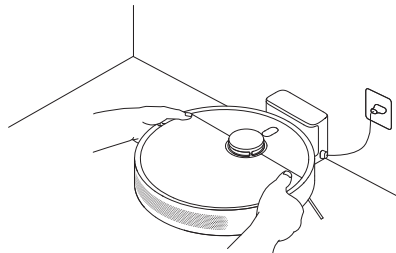

Забележка: Уверете се, че контактите за зареждане на прахосмукачката и докинг станцията са напълно подравнени

How to Use

Свързване с приложението Mi Home/Xiaomi Home

Този продукт работи с приложението Mi Home/Xiaomi Home*. Използвайте приложението Mi Home/Xiaomi Home за управление на вашето устройство и за взаимодействие с другите устройства в умния дом.

Сканирайте QR кода, за да изтеглите и инсталирате приложението. Ще бъдете пренасочени към страницата за настройка на връзката ако приложението вече е инсталирано. Или потърсете „Mi Home/ Xiaomi Home“ в магазина за приложения, за да го изтеглите и инсталирате. Отворете приложението Mi Home/Xiaomi Home, докоснете  в горния десен ъгъл и след това следвайте инструкциите, за да добавите вашето устройство.



5812D4E4



* Приложението се нарича Xiaomi Home в Европа (с изключение на Русия). Името на приложението, показано на вашето устройство, трябва да се приеме като такова по подразбиране.

Забележки:



- Този робот-прахосмукачка работи с приложението Mi Home/Xiaomi Home и поддържа Android 4.4 & iOS 10.0 или по-нова версия.
- Поддържа се само 2,4 GHz Wi-Fi мрежи.
- Версията на приложението може да е актуализирана, моля, следвайте инструкциите във основа на текущата версия на приложението.

Ресетиране на Wi-Fi

Когато има загуба на връзка между вашия телефон и прахосмукачката поради преконфигуриране на рутера, грешна парола или други подобни, моля, следвайте стъпките по-долу:

1. Отворете капака на робота прахосмукачка, така че да можете да виждате Wi-Fi индикатора.
2. Едновременно натиснете и задръжте бутоните  и  , докато чуете глас, който показва, че прахосмукачката-робот чака конфигуриране на мрежата.
3. Когато Wi-Fi индикаторът мига, Wi-Fi връзката е ресетирана успешно

Започнете да почиствате

Натиснете бутона  на робота прахосмукачка или докоснете бутона  в приложението и роботът прахосмукачка ще почисти всички зони, като първо почисти по ръбовете и стените и след това по S-образен маршрут. След като почистването приключи, роботът прахосмукачка автоматично ще се върне към зарядната станция за зареждане.

Метод 1: Натиснете бутона  на робота прахосмукачка, за да започнете почистването.

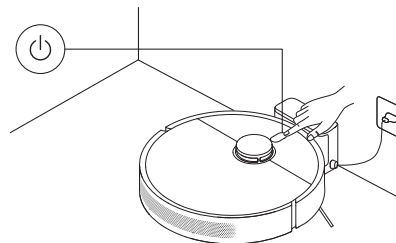

Метод 2: Докоснете бутона  в приложението, за да започнете почистването.

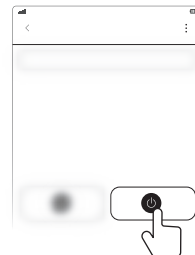

Забележки:

- Преди задача за почистване се уверете, че роботът прахосмукачка е на докинг станцията за зареждане и е напълно зареден.
- Не местете робота прахосмукачка по време на почистване.
- Когато използвате робота прахосмукачка за първи път, се препоръчва да следвате уреда като премахнете всички препятствия на земята. Ако уредът заседне или надраска повърхността на мебелите в някои зони, можете да зададете зони с ограничен достъп в приложението, за да предпазите робота прахосмукачка от навлизане в тези области.

Използване на функциите за почистване на сухо и влажно

1. Първо навлажнете подложката/кърпата и изцедете излишната вода. След това инсталирайте и прикрепете подложката за влажно към държача. Накрая монтирайте модула за влажно почистване отдолу на робота прахосмукачка.

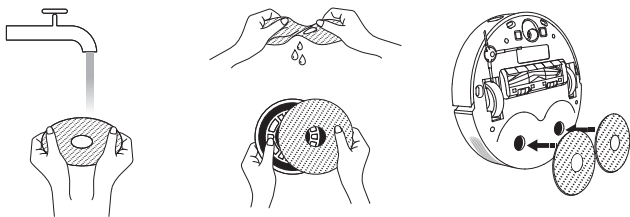

2. Отворете капака на робота прахосмукачка и извадете резервоара за вода. Напълнете водния резервоар с чешмяна вода и след това поставете отново резервоара в уреда.

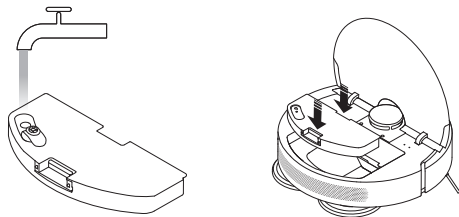

ВНИМАНИЕ

- Не добавяйте гореща вода в резервоара, тъй като това може да доведе до неговото деформиране.
- За да избегнете запушване, не добавяйте никакви почистващи препарати или дезинфектанти в резервоара за вода.

3. Натиснете бутона  на робота прахосмукачка или използвайте приложението, за да накарате уреда да изпълни задачата за почистване на сухо и влажно.

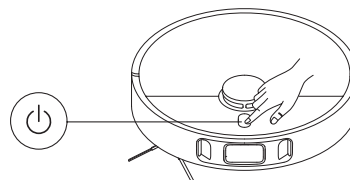

4. Когато роботът прахосмукачка завърши дадена задача и се върне към докинг станцията за зареждане, сваляте модула за влажно и измийте подложките своевременно.

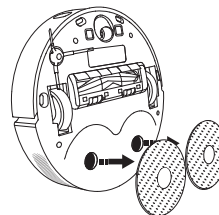



Забележка: Ако роботът прахосмукачка няма да се използва за продължителен период от време, извадете резервоара за вода и го изпразнете, за да предотвратите миризма и плесен.

Възобновяване на почистването

Ако батерията на робота прахосмукачка започне да се изтощава по време на задача за почистване, той автоматично ще се върне към докинг станцията за зареждане, за да се презареди, след което ще възобнови почистването от мястото, където е спрял, след като бъде зареден достатъчно.

Поставяне на пауза

Докато прахосмукачката работи, натиснете произволен бутон, за да я поставите на пауза, след което натиснете бутона , за да възобновите почистването. Натискането на бутона  ще прекрати текущата задача за почистване и ще изпрати робота прахосмукачка обратно към докинг станцията за зареждане.

Забележка: Не вдигайте и не местете робота прахосмукачка, докато е на пауза, за да избегнете навигационни грешки, които биха могли да попречат на уреда да се върне към докинг станцията за зареждане или да причинят загуба на картата.

Спящ режим



Роботът прахосмукачка автоматично ще влезе в режим „сън“ след пауза от 10 минути и индикаторът му ще изгасне. За да го събудите, натиснете произволен бутон на уреда.

Забележка: Ако времето за сън надвиши 12 часа, роботът прахосмукачка ще се изключи автоматично.

Актуализация на фърмуера

Можете да актуализирате фърмуера чрез приложението. Преди да актуализирате, уверете се, че роботът прахосмукачка е на докинг станцията за зареждане и има поне 15% оставаща батерия.

Рестартиране на робота прахосмукачка

Ако роботът прахосмукачка спре да реагира или не може да се изключи, натиснете и задръжте бутона  за 15 секунди, за да я изключите принудително. След това натиснете и задръжте бутона  за 3 секунди, за да включите робота прахосмукачка

Възстановяване на фабричните настройки

Ако роботът прахосмукачка не функционира правилно след рестартиране, можете да използвате карфица, за да натиснете бутона Ресет, докато чуете глас, който казва, че уредът възстановява фабричните настройки. Това ще ресетира уреда до първоначалните фабрични настройки.

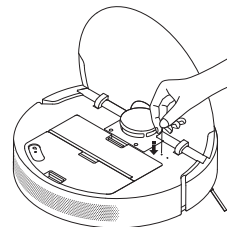

Грижи и поддръжка на уреда

Сензори и контакти за зареждане

Препоръчва се да се почистват всеки месец

Използвайте мека кърпа, за да почистите всички сензори и контакти за зареждане на робота прахосмукачка:

- Сензорите за стъпало и контактите за зареждане в долната част на прахосмукачката.
- Лазерният сензор за разстояние (LDS) в горната част на уреда.
- Бъмперът и линейните лазерни сензори отпред на робота прахосмукачка.

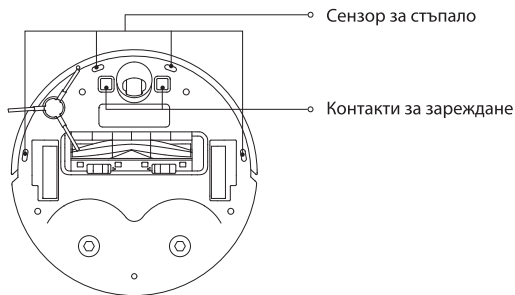
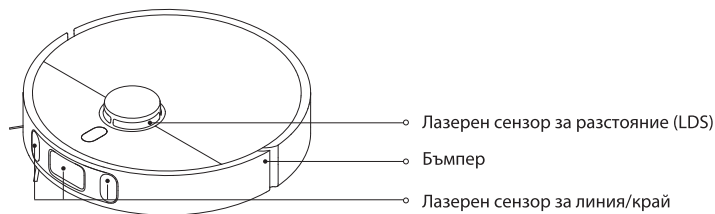

Четка * Препоръчва се да се почиства всеки 2 седмици

1. Обърнете робота прахосмукачка и стиснете щипките, за да свалите капака на четката.
2. Повдигнете четката от уреда, след което почистете лагерите на четката.
3. Използвайте включения инструмент за почистване, за да отрежете всички заплетени косми по четката и да отстраните космите и другите замърсявания по нея.
4. Поставете отново четката и капака на четката и се уверете, че са здраво на мястото си.

Забележка: Препоръчително е да сменят четката на всеки **6–12** месеца за оптимално почистване.

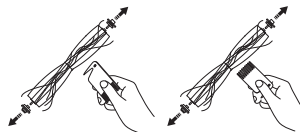
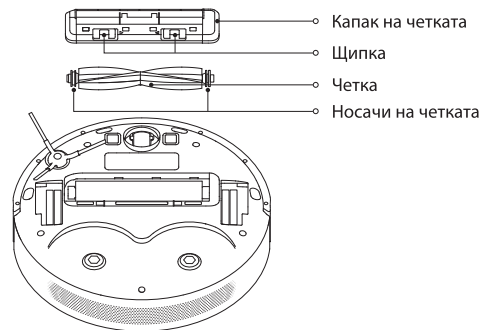

ВНИМАНИЕ: Ако твърде много косми са заплетени в четката или ако космите са силно заплетени, не я дърпайте със сила, за да избегнете повреда.

Странична четка

*Препоръчва се да се почиства всеки две седмици

1. Обърнете робота прахосмукачка и извадете страничната четка нагоре, за да я почистите.
2. Поставете отново страничната четка в уреда.

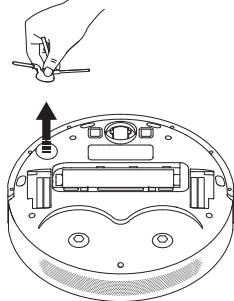

Забележка: Препоръчва се да смените страничната четка на всеки 3–6 месеца за оптимална производителност при почистване

Колело въртящо се във всички посоки

* Почиствайте според необходимостта

1. Обърнете прахосмукачката-робот и издърпайте колелото.
2. Отстранете космите, мръсотията и другите неща захванати в колелото и оста му.
3. Поставете отново колелото и го натиснете здраво обратно на мястото му.

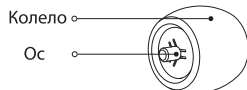

Забележки:

- Може да се използва малка отвертка или друг инструмент, за да повдигнете внимателно и извадите колелото.
- Колелото може да се почиства с вода и да се монтира отново, след като изсъхне добре.

Контейнер за прах

* Препоръчва се да се почиства всяка седмица

1. Отворете капака на уреда и натиснете щипката на контейнера за прах, за да го извадите нагоре.

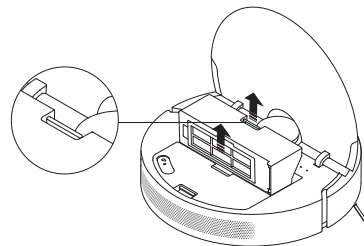

2. Отворете капака на контейнера за прах и изпразнете съдържанието му.

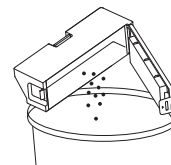

Забележка: За да предотвратите запушване на филтъра, леко почуквайте контейнера за прах, когато изпразвате съдържанието му.

Филтър

* Препоръчва се да се почиства всеки две седмици

1. Извадете филтъра от мястото му, както е показано.

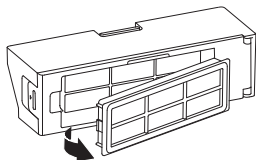

2. Внимателно тупнете по края на филтъра, за да премахнете праха и замърсяванията.

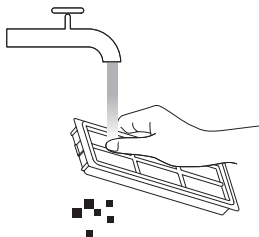

Забележка: Не се опитвайте да почиствате филтъра с четка или пръст.

3. Отворете капака на контейнера за прах, напълнете контейнера за прах с чиста вода и затворете капака му. Разклатете контейнера от едната страна на другата и след това излейте мръсната вода от него

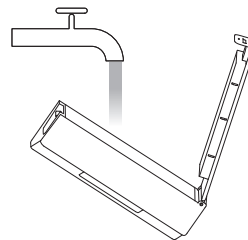

ВНИМАНИЕ: За почистване на филтъра използвайте само чиста вода

4. Поставете контейнера за прах и филтъра настрана да изсъхнат преди поставяне обратно в уреда.

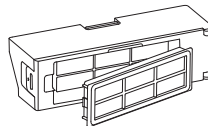

Забележка: подсушете напълно контейнера за прах и филтъра преди поставяне обратно в уреда

Подложка за влажно почистване

*Препоръчва се да се почиства след всяко чистене

1. Извадете подложката от държача ѝ

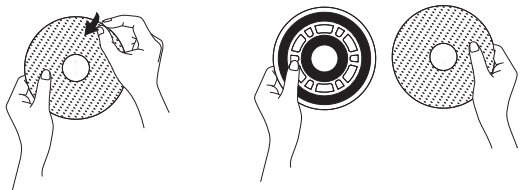

2. Почистете и изсушете подложката/кърпата за влажно почистване

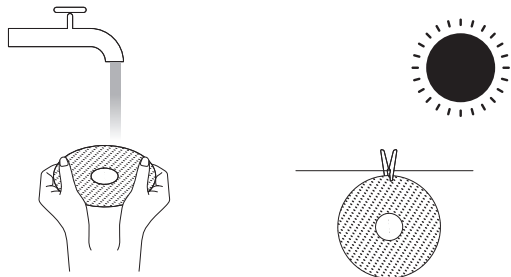

Забележка: Препоръчва се да смените подложката/кърпата на всеки 3–6 месеца за оптимално почистване

Докинг станция за зареждане

* Почиствайте според необходимостта

1. Почистете контактите за зареждане и зоната за сигнализиране на докинг станцията с мека, суха кърпа.

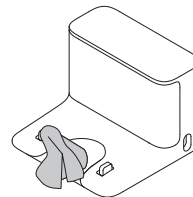

Батерия

Роботът прахосмукачка разполага с високопроизводителна литиево-йонна батерия. Моля, уверете се, че тя остава добре заредена по време на ежедневна употреба, за да поддържате оптимална работа на батерията.

Забележка: Ако роботът прахосмукачка не се използва за продължителен период от време, изключете уреда и го приберете. За да се предотврати повреда от прекомерно разреждане на батерията, уредът трябва да се презарежда поне веднъж на всеки три месеца

Отстраняване на неизправности

Проблем	Възможна причина и решение
Праходукачката не се включва	Батерията на праходукачката е изтощена. Презаредете праходукачката докрай и опитайте отново. Температурата на околната среда е под 0°C или над 40°C
Праходукачката не се зарежда	Проверете дали захранващият кабел е включен правилно както в докинг станцията за зареждане, така и в контакта и се уверете, че контактите за зареждане са чисти. Ако не, моля, избършете контактите за зареждане както на докинг станцията, така и на праходукачката със суха кърпа.
Праходукачката не се връща на докинг станцията за зареждане	Проверете дали има твърде много препятствия около докинг станцията за зареждане. Поставете докинг станцията на открито място без препятствия около нея. Уверете се, че няма препятствия в рамките на 0,5 метра от двете страни, нито в рамките на 1,5 метра пред докинг станцията за зареждане. Моля, почистете зоната за сигнализиране на докинг станцията.
Уредът не работи както се очаква от него	Изключете робота праходукачка и го включете отново.
Праходукачката издава странен шум	В основната четката, страничната четка или в лявото/дясното колело може да е захванат чужд предмет. Изключете праходукачката и отстранете всички замърсявания.
Праходукачката не почиства толкова ефективно както преди, или оставя прах след себе си	Проверете дали отделението за прах не е пълно. Ако да, изпразнете го, и проверете дали няма чужд предмет увит около някоя от четките.
Мрежовата конфигурация не работи	Паролата за Wi-Fi е неправилна. Уверете се, че въведената парола е правилна. Преминете към 2,4 GHz мрежа, тъй като 5 GHz мрежи и корпоративни рутери не се поддържат в момента. Уверете се, че праходукачката остава в зона с добър Wi-Fi сигнал. Роботът праходукачка може да не е в състояние на изчакване на връзка. Направете излизане и отворете отново приложението и следвайте правилните стъпки, за да опитате отново да конфигурирате мрежата.

Проблем	Възможна причина и решение
Прахосмукачката не извършва почистване по график	Проверете дали нивото на батерията е достатъчно. Прахосмукачката-робот трябва да има ниво на батерията от 15% или повече, за да започне планирано почистване
Подложката за влажно не е достатъчно мокра	Проверете дали водата в резервоара за вода е достатъчна. Навлажнете подложката за mop и изцедете излишната вода преди почистване. Следвайте инструкциите в ръководството за потребителя, за да инсталирате подложките за mop правилно.
Подложката за влажно е твърде мокра	Навлажнете подложката и не забравяйте да изтискате излишната вода. Уверете се, че запушалката на резервоара за вода е добре затегната.
Роботът прахосмукачка консумира електричество, когато е оставен на докинг станцията, след като е бил напълно зареден.	Когато роботът-прахосмукачка бъде оставен на докинг станцията, той ще консумира малко количество електроенергия, за да позволи на батерията да поддържа оптимална производителност в режим Сън.
Роботът прахосмукачка не възобновява почистването след зареждане.	Роботът прахосмукачка не подновява почистването в режим „Не безпокойте“ (DND) или след ръчно връщане към докинг станцията за зареждане
Роботът прахосмукачка не се връща към докинг станцията за зареждане след преместване.	Преместването на робота прахосмукачка може да го накара да се позиционира отново или да преначертае заобикалящата го среда. Ако роботът прахосмукачка е твърде далеч от докинг станцията за зареждане, той може да не успее да се върне автоматично сам, в който случай трябва ръчно да поставите уреда върху докинг станцията за зареждане.
Подложката за влажно не се върти	Подложката може да е захваната от чужд предмет. Моля, отстранете чуждия предмет, след което опитайте отново.

Спецификации

Робот прахосмукачка

Наименование	Robotic Vacuum Cleaner
Модел	B105
Размери	350 × 350 × 97 mm
Батерия	4800 mAh (номинален капацитет)
Време за зареждане	Около 6 часа
Тегло нето (прахосмукачка)	3.8 kg
Тегло нето (с аксесоари)	4.4 kg
Съвместимост с	Android 4.4 & iOS 10.0 или по-нови версии
Безжична свързаност	Wi-Fi IEEE 802.11 b/g/n 2.4 GHz, Bluetooth 4.2
Номинално напрежение	14.4 V ---
Номинална мощност	55 W
Работна честота на безжичната връзка	2400–2483.5 MHz
Максимална изходна мощност	< 20 dBm

Докинг станция за зареждане

Модел	CDZ2101
Размери	130 × 126 × 93 mm
Мрежово захранване	100–240 V ~ 50/60 Hz 0.5 A
Номинален изход	19.8 V --- 1 A

При нормални условия на използване, това оборудване трябва да се държи на разстояние най-малко 20 см между антената и тялото на потребителя.

Информация за депониране и рециклиране на отпадъчно електрическо и електронно оборудване



Всички продукти носещи този символ представляват отпадъчно електрическо и електронно оборудване (Waste Electrical and Electronic Equipment (WEEE) според Директива 2012/19/EC), което не трябва да се смесва с несортираните битови отпадъци. Вместо това трябва да се грижите за опазване на човешкото здраве и околната среда, като предадете вашето отпадъчно оборудване на определения пункт за събиране с цел рециклирането на отпадъчното електрическо и електронно оборудване, който пункт е определен от държавните органи или местната администрация. Правилното депониране и рециклиране ще помогне да се предотвратят възможните отрицателни последствия за околната среда и човешкото здраве. Моля, свържете се с инсталатора или местните власти за повече информация относно местоположението на този пункт, както и за условията за ползване на подобни събирателни пунктове.

За допълнителна информация, моля, посетете www.mi.com

Произведено за: Xiaomi Communications Co., Ltd.

Произведено от: Dreame (Tianjin) Information Technology Co., Ltd.

(компания от екосистемата Mi)

Адрес: Room 2112-1-1, South District, Finance and Trade Center, No.6975 Yazhou Road, Dongjiang Bonded Port Area, Tianjin Pilot Free Trade Zone, 300463 Tianjin, China

Made in China



Вносител и дистрибутор:

АЛСО България ЕООД

София Еърпорт Център (Sofia Airport Center), Офис сграда

А2, етаж I, офис 124,бул. „Христофор Колумб“ N 64