



Bedienungsanleitung | User manual

Kreuzschnitt Aktenvernichter |

Cross cut paper shredder

PBS 14



Deutsch..... 02

English..... 26

Inhaltsverzeichnis

Lieferumfang	3
Komponenten.....	4
Verwendung	5
Allgemeines	6
Bedienungsanleitung lesen und aufbewahren	6
Bestimmungsgemäßer Gebrauch.....	6
Symbolerklärung.....	6
Sicherheit	8
Hinweiserklärung.....	8
Sicherheitshinweise	8
Erstinbetriebnahme	13
Aktenvernichter und Lieferumfang prüfen	13
Montage	14
Aktenvernichter benutzen	15
Papier.....	17
CDs	17
Kreditkarten	17
Auffangbehälter leeren	17
Papier-, CD- oder Kreditkartenstau	18
Bei Nichtgebrauch	19
Reinigung und Wartung	19
Aufbewahrung	20
Problembehebung	21
Technische Daten	22
Konformitätserklärung	23
Entsorgung	23
Verpackung entsorgen	23
Altgeräte entsorgen.....	23
Garantiekarte	25

MONOPBS14032023

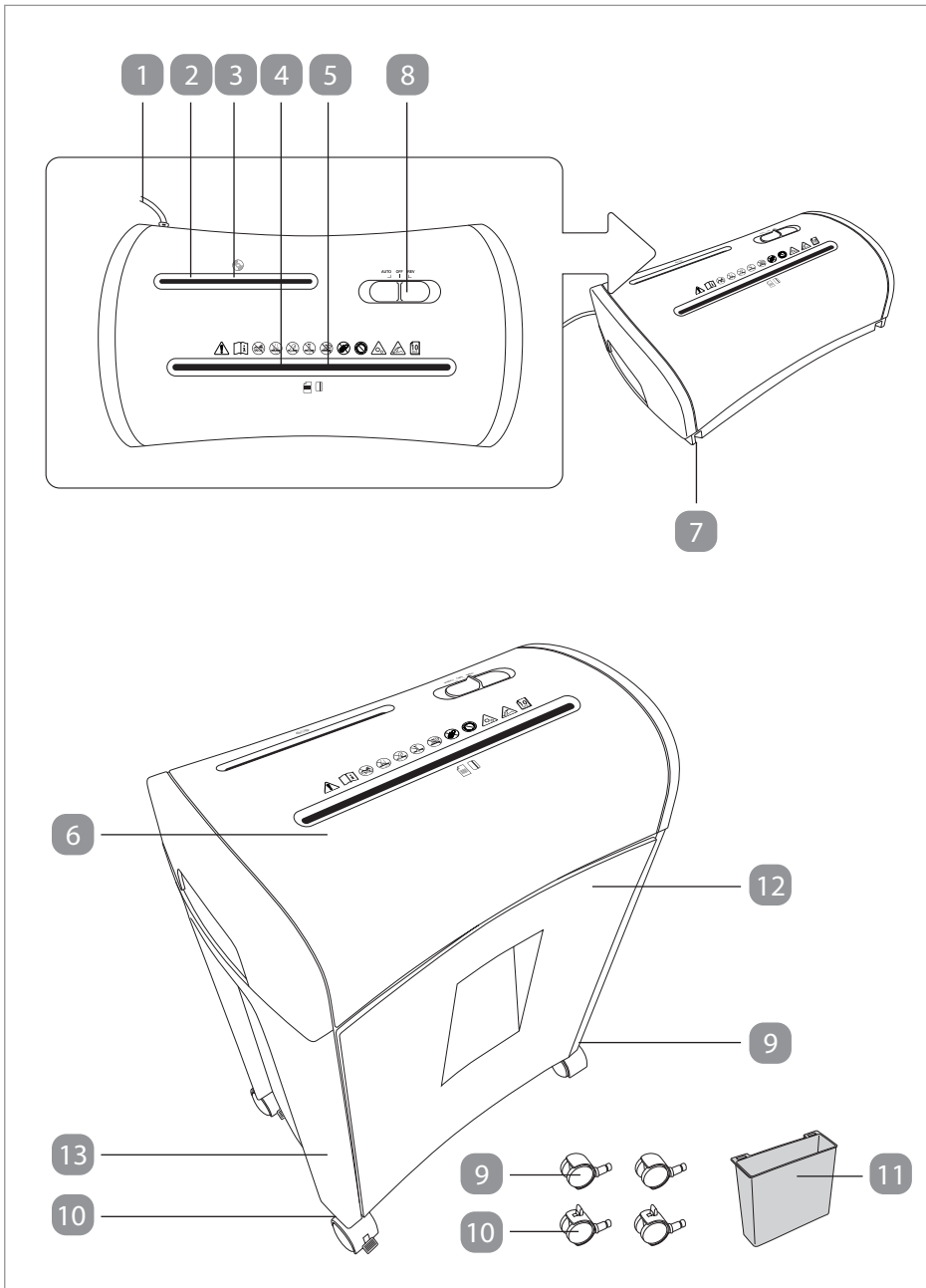

Komponenten

- 1 Netzkabel
- 2 CD-Einlass
- 3 CD-Erkennungssensor (eingebaut)
- 4 Papier- / Kreditkarten-Einlass
- 5 Papier- / Kreditkarten-Erkennungssensor (eingebaut)
- 6 Schneidkopf
- 7 Sicherheitsschalter (eingebaut)
- 8 Schiebeschalter (**AUTO / OFF / REV**)
- 9 Rolle, 2x
- 10 Rolle mit Feststellhebel, 2x
- 11 CD-Behälter
- 12 Papier- / Kreditkarten-Behälter
- 13 Basiseinheit

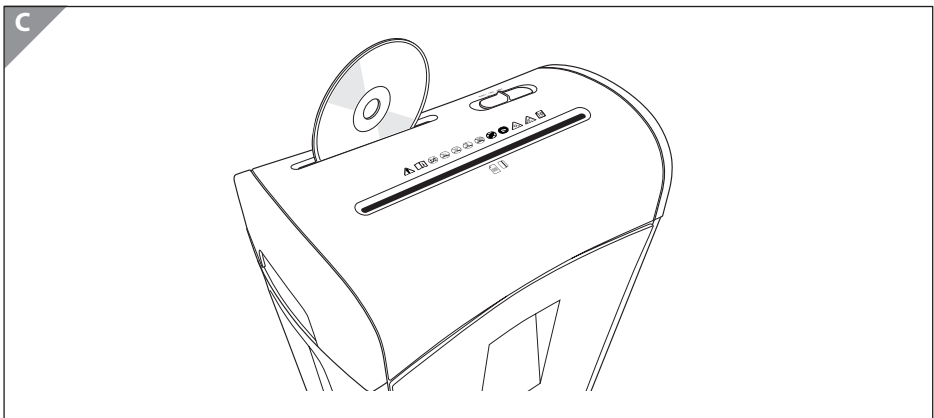
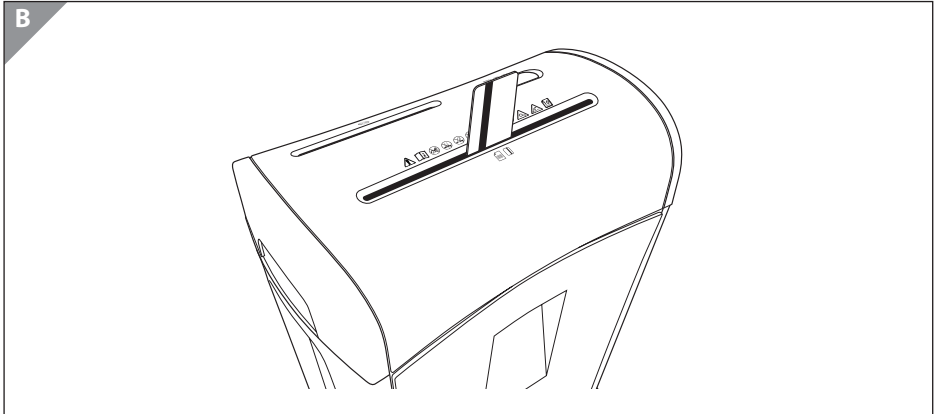
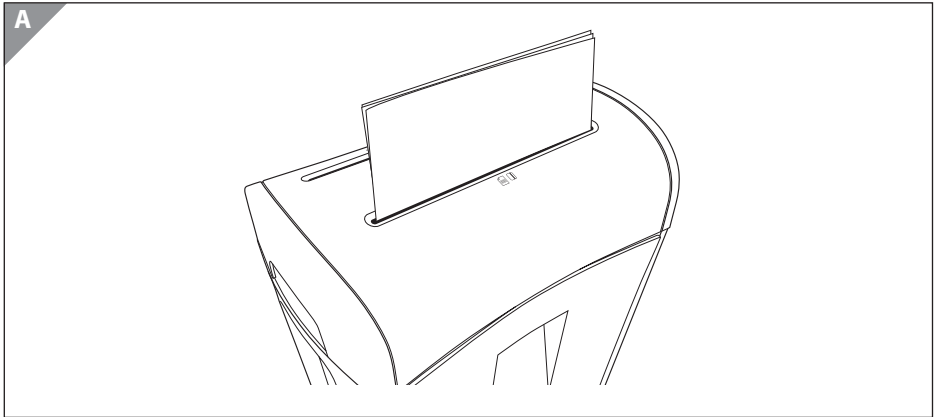

Allgemeines

Bedienungsanleitung lesen und aufbewahren



Diese Bedienungsanleitung gehört zu diesem Aktenvernichter, und sie enthält wichtige Informationen zur Inbetriebnahme und Benutzung.

Lesen Sie die Bedienungsanleitung sorgfältig durch, bevor Sie den Aktenvernichter verwenden. Dies gilt insbesondere für die Sicherheitshinweise. Andernfalls können Sie sich verletzen oder den Aktenvernichter beschädigen. Bewahren Sie die Bedienungsanleitung für die weitere Nutzung auf. Wenn Sie den Aktenvernichter an Dritte weitergeben, geben Sie unbedingt diese Bedienungsanleitung mit.

Die Bedienungsanleitung basiert auf den in der Europäischen Union gültigen Normen und Regeln. Beachten Sie im Ausland auch landesspezifische Richtlinien und Gesetze.

Die Bedienungsanleitung kann über den Kundendienst im PDF-Format angefordert werden.

Bestimmungsgemäßer Gebrauch

Der Aktenvernichter ist ausschließlich zum Schreddern von Papier, CDs und Kreditkarten konzipiert. Er ist ausschließlich für den Privatgebrauch bestimmt und nicht für gewerbliche Anwendungen geeignet.

Verwenden Sie den Aktenvernichter nur wie in dieser Bedienungsanleitung beschrieben. Jede andere Verwendung gilt als nicht bestimmungsgemäß und kann zu Sachschäden führen.

Der Hersteller oder Händler übernimmt keine Haftung für Schäden, die durch nicht bestimmungsgemäßen oder falschen Gebrauch entstanden sind.

Symbolerklärung

Die folgenden Symbole und Signalwörter werden in dieser Bedienungsanleitung, auf dem Aktenvernichter oder auf der Verpackung verwendet.



Konformitätserklärung (siehe Kapitel „Konformitätserklärung“): Mit diesem Symbol gekennzeichnete Produkte erfüllen alle geltenden Vorschriften des Europäischen Wirtschaftsraums.



Das Symbol gibt an, dass die Bauart des Produkts der Schutzklasse II entspricht (doppelte Isolierung). Ein Sicherheitsanschluss an die elektrische Erdung (Masse) ist nicht erforderlich.



Verwenden Sie den Aktenvernichter nur in Innenräumen.



Wichtige Sicherheitsinformationen.



Lesen Sie vor dem ersten Gebrauch des Aktenvernichters die Bedienungsanleitung sorgfältig durch und bewahren Sie sie zur späteren Referenz auf.



Halten Sie Kinder vom Aktenvernichter fern.



Fassen Sie niemals in die Einlässe. Verletzungsgefahr durch sich bewegende Teile. Finger und andere Körperteile fernhalten.



Halten Sie langes Haar, weite Kleidung, Schmuck usw. vom Einlass fern.



Sprühen Sie kein Öl oder andere Schmiermittel in den Einlass. Verwenden Sie keine Sprühdosen / Aerosole in der Nähe des Geräts!



Stecken Sie keine Büroklammern oder Heftklammern in den Einlass!



Dieses Symbol kennzeichnet die Gefahr vor Verletzungen an beweglichen Teilen. Berühren Sie keine beweglichen Teile wie z.B. die Schneidmesser während des Betriebs.



Scharfe Kanten, nicht berühren.



Stecken Sie nie mehr als 10 Blatt Papier gleichzeitig in den Einlass.



Einlass für CDs / DVDs / Blu-rays. Führen Sie in den CD-Einlass immer nur eine CD / DVD / Blu-ray pro Schneidvorgang zu.



Einlass für Papier.



Einlass für Kreditkarten. Führen Sie in den Papier-/Kreditkarten-Einlass immer nur eine Kreditkarte pro Schneidevorgang zu.

Sicherheit

Hinweiserklärung

Die folgenden Symbole und Signalworte werden in dieser Bedienungsanleitung verwendet.



Dieses Signalsymbol/-wort bezeichnet eine Gefährdung mit einem mittleren Risikograd, die, wenn sie nicht vermieden wird, den Tod oder eine schwere Verletzung zur Folge haben kann.



Dieses Signalsymbol/-wort bezeichnet eine Gefährdung mit einem niedrigen Risikograd, die, wenn sie nicht vermieden wird, eine geringfügige oder mäßige Verletzung zur Folge haben kann.



Dieses Signalwort warnt vor möglichen Sachschäden.



Dieses Symbol gibt Ihnen nützliche Zusatzinformationen zur Verwendung.

Sicherheitshinweise



Der Aktenvernichter und das zugehörige Netzkabel müssen von Kindern ferngehalten werden. Gefahr für Personen mit eingeschränkten physischen, sensorischen oder geistigen Fähigkeiten (z. B. für teilbehinderte Personen, ältere Personen mit reduzierten physischen und geistigen Fähigkeiten) oder Mangel an Erfahrung und Wissen.

- Wenn sie beaufsichtigt werden oder in die sichere Verwendung des Aktenvernichters eingewiesen wurden und die mit dem Gebrauch verbundenen Risiken verstanden haben, kann dieser Aktenvernichter von Personen mit eingeschränkten physischen, sensorischen oder mentalen Fähigkeiten oder mit einem Mangel an Erfahrung und Wissen verwendet werden.

- Stellen Sie sicher, dass Kinder nicht mit dem Aktenvernichter spielen. Er ist kein Kinderspielzeug.
- Reinigung und Benutzer-Wartung dürfen nicht von Kindern durchgeführt werden.



Stromschlaggefahr!

Eine fehlerhafte Elektroinstallation, eine zu hohe Netzspannung oder eine falsche Bedienung kann einen Stromschlag verursachen.

- Schließen Sie den Aktenvernichter nur an eine Wechselstromversorgung mit 220–240 V~ an. Stellen Sie sicher, dass die Spannung mit den Spannungsangaben auf dem Gerät übereinstimmt.
- Stellen Sie den Aktenvernichter in der Nähe einer ordnungsgemäß installierten Steckdose auf. Die Steckdose muss frei zugänglich sein, sodass Sie im Notfall schnell den Stecker ziehen können.
- Nehmen Sie den Aktenvernichter nicht in Betrieb, wenn er sichtbare Schäden aufweist oder wenn das Netzkabel oder der Netzstecker defekt ist.
- Wenn das Netzkabel des Aktenvernichters beschädigt ist, muss es vom Hersteller, von seinem Kundendienst oder von einer ähnlich qualifizierten Person gewechselt werden.
- Öffnen Sie nicht das Gehäuse. Lassen Sie Reparaturen stattdessen von einem qualifizierten Experten durchführen. Wenden Sie sich dazu an eine qualifizierte Fachwerkstatt. Bei eigenhändig durchgeführten Reparaturen, falschem Anschluss oder falscher Bedienung verfallen jegliche Gewährleistungs- und Haftungsansprüche.
- Für Reparaturen dürfen nur Teile verwendet werden, die mit den Originalgerätedaten übereinstimmen.

Dieses Gerät enthält elektrische und mechanische Teile, die wichtig für den Schutz vor Gefahrenquellen sind.

- Der Aktenvernichter darf nicht mit einem externen Timer oder einer separaten Fernbedienung betrieben werden.
- Tauchen Sie den Aktenvernichter oder das Netzkabel nicht in Wasser oder andere Flüssigkeiten.
- Berühren Sie den Netzstecker nicht mit nassen oder feuchten Händen.
- Verwenden Sie den Aktenvernichter nicht, wenn Sie auf einem feuchten Boden stehen oder wenn Ihre Hände oder der Aktenvernichter nass sind.
- Ziehen Sie beim Trennen des Netzsteckers von der Steckdose nicht am Kabel. Fassen Sie stattdessen direkt den Stecker an.
- Transportieren, ziehen oder tragen Sie den Aktenvernichter nie am Netzkabel.
- Halten Sie den Aktenvernichter und das Netzkabel von offenen Flammen und heißen Oberflächen fern.
- Verlegen Sie das Netzkabel so, dass keine Stolpergefahr davon ausgeht.
- Knicken Sie das Netzkabel nicht und legen Sie es nicht über scharfe Kanten.
- Biegen Sie das Netzkabel nicht und wickeln Sie es nicht um den Aktenvernichter, da das Kabel sonst brechen könnte.
- Verwenden Sie den Aktenvernichter nur in Innenräumen. Verwenden Sie den Aktenvernichter nicht in feuchten Räumen.
- Lagern Sie den Aktenvernichter nie so, dass er in eine Badewanne oder ein Waschbecken fallen kann.
- Greifen Sie nie nach einem elektrischen Gerät, wenn es ins Wasser gefallen ist. Ziehen Sie in diesem Fall sofort den Netzstecker.

- Stecken Sie keine Gegenstände, die nicht zum Schreddern geeignet sind, in das Gerät.
- Schalten Sie den Aktenvernichter immer aus und ziehen Sie den Netzstecker, wenn Sie ihn nicht verwenden, wenn Sie ihn reinigen oder wenn eine Störung vorliegt.
- Lassen Sie Kinder den Aktenvernichter nicht verwenden. Halten Sie Kinder vom Aktenvernichter und vom Netzkabel fern.
- Lassen Sie den Aktenvernichter während des Betriebs nicht unbeaufsichtigt.
- Stellen Sie sicher, dass Kinder nicht mit der Kunststoffverpackung spielen. Sie können sich beim Spielen darin verfangen und ersticken.



Verletzungsgefahr!

Der unsachgemäße Umgang mit dem Aktenvernichter kann zu Verletzungen führen.

- Greifen Sie nicht mit den Händen in die Einlässe.
- Halten Sie lange Haare von den Einlässen fern.
- Halten Sie Krawatten, Schals, lose Kleidungsstücke und lange Halsketten oder Armbänder von den Einlässen fern.
- Halten Sie die Einlässe von Sprays oder Aerosolen fern. Sie können das Gerät beschädigen.
- Halten Sie CDs nur am äußeren Rand fest, wenn Sie sie in den Einlass einführen. Stellen Sie sicher, dass sich Ihre Finger nicht in dem Loch in der Mitte der CD befinden. Dies kann beim Einziehen der CD zu Verletzungen führen.
- Entfernen Sie mit einem geeigneten Werkzeug (z. B. einer Bürste) regelmäßig das zerkleinerte Papier und die Rückstände von

- Kreditkarten und CDs von der Unterseite des Schneidwerks.
- Schalten Sie den Aktenvernichter immer aus und ziehen Sie den Netzstecker, bevor Sie die Auffangbehälter leeren.
- Nachdem Sie die Auffangbehälter herausgezogen haben, liegen scharfe und spitze Teile des Schneidwerks frei. Gehen Sie vorsichtig vor.
- Verlegen Sie das Netzkabel so, dass keine Stolpergefahr davon ausgeht.
- Verwenden Sie den Aktenvernichter nur dann, wenn er vollständig und korrekt montiert ist. Nehmen Sie den Schneidkopf nie zu Reinigungs- oder Aufbewahrungszwecken ab.

HINWEIS!

Beschädigungsgefahr!

Ein unsachgemäßer Umgang mit dem Aktenvernichter kann zu Beschädigungen des Aktenvernichters führen.

- Verwenden Sie den Aktenvernichter nicht länger als 3 Minuten ohne Unterbrechung. Lassen Sie ihn zunächst auf Raumtemperatur abkühlen, bevor Sie ihn wieder in Betrieb nehmen.
- Lassen Sie keine Büroklammern oder Heftklammern in die Einlässe gelangen.
- Wenn ein Werkzeug durch den entsprechenden Erkennungssensor aktiviert wird, drehen sich beide Schneidwerke. Stellen Sie sicher, dass sich keine Gegenstände in unmittelbarer Nähe des nicht verwendeten Einlasses befinden.
- Pressen Sie das zerkleinerte Papier im Auffangbehälter nicht mit den Händen oder Füßen zusammen. Der Auffangbehälter könnte durch den Druck beschädigt werden.
- Stecken Sie keine anderen Gegenstände als Papier oder Kreditkarten in den Papier- / Kreditkarten-Einlass.

- Stecken Sie keine anderen Gegenstände als CDs in den CD-Einlass.
- Stecken Sie immer nur eine CD oder eine Kreditkarte in den Einlass. Ansonsten kann das Schneidwerk irreparabel beschädigt werden.
- Leeren Sie die Auffangbehälter in regelmäßigen Abständen. Wenn der Auffangbehälter überfüllt ist, besteht die Gefahr, dass das zerkleinerte Papier und die Rückstände von Kreditkarten und CDs von unten in das jeweilige Schneidwerk gezogen werden.

Erstinbetriebnahme

Aktenvernichter und Lieferumfang prüfen

HINWEIS!

Beschädigungsgefahr!

Wenn Sie die Verpackung unvorsichtig mit einem scharfen Messer oder einem anderen spitzen Gegenstand öffnen, kann der Aktenvernichter schnell beschädigt werden.

- Gehen Sie beim Öffnen sehr vorsichtig vor.
 1. Nehmen Sie den Aktenvernichter aus der Verpackung.
 2. Vergewissern Sie sich, dass der gesamte Lieferumfang vorhanden ist.
 3. Kontrollieren Sie, ob der Aktenvernichter oder die Einzelteile Schäden aufweisen. Ist dies der Fall, benutzen Sie den Aktenvernichter nicht. Wenden Sie sich über die angegebene Serviceadresse an den Hersteller.

Montage



Verletzungsgefahr!

Ein unsachgemäßer Umgang mit dem Aktenvernichter kann zu Verletzungen führen.

- Schließen Sie den Aktenvernichter während der Montage nicht an eine Steckdose an.
- Der Schneidkopf des Aktenvernichters enthält scharfe Kanten. Gehen Sie bei der Montage des Aktenvernichters sehr vorsichtig vor.

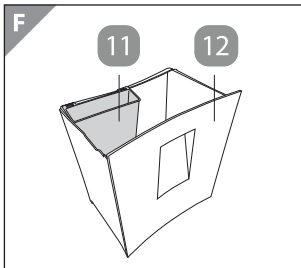
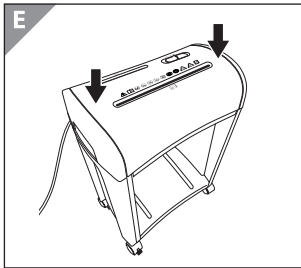
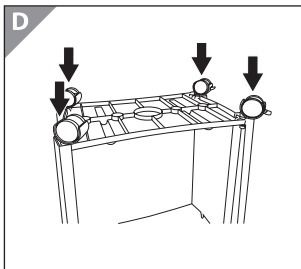

1. Platzieren Sie die die Basiseinheit **13** ohne Papierbehälter kopfüber, sodass die Unterseite nach oben zeigt.
2. Montieren Sie die Rollen **9** auf der rechten Seite und die Rollen mit Feststellhebeln **10** auf der linken Seite der Basiseinheit. Drücken Sie die Rollen nach unten in die Löcher der Basiseinheit, bis sie einrasten (siehe **Abb. D**).
3. Drehen Sie die Basiseinheit um, nachdem Sie die Rollen montiert haben.
4. Montieren Sie den Schneidkopf **6** auf der Basiseinheit. Drücken Sie den Schneidkopf nach unten, bis er einschnappt (siehe **Abb. E**).



Achtung: Bitte beachten Sie, dass die Montage des Schneidkopfes mit höherem Kraftaufwand verbunden sein kann!

5. Montieren Sie den CD-Behälter **11** im Papier- / Kreditkarten-Behälter **12** (siehe **Abb. F**).
6. Schieben Sie den Papier- / Kreditkarten-Behälter **12** in die Basiseinheit **13** (siehe **Abb. G**).

Sie müssen den Papier- / Kreditkarten-Behälter **12** vollständig in die Basiseinheit **13** schieben, bis Sie einen Klickton hören. Dies ist ein Anzeichen dafür, dass der Sicherheitsschalter **7** für

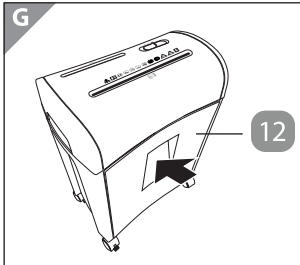

den Normalbetrieb deaktiviert wurde. Somit haben Sie den Aktenvernichter erfolgreich montiert.



Bitte beachten Sie, dass der Schneidkopf nicht zur Demontage geeignet ist!

Aktenvernichter benutzen

1. Stellen Sie sicher, dass der Aktenvernichter ausgeschaltet ist (Schiebeschalter **8** in der Position **OFF**), bevor Sie ihn an eine Steckdose anschließen.
2. Verbinden Sie das Netzkabel **1** mit einer Steckdose.
3. Stellen Sie den Schiebeschalter auf die Position **AUTO**. Der Aktenvernichter ist nun einsatzbereit.



Verletzungsgefahr!

Der unsachgemäße Umgang mit dem Aktenvernichter kann zu Verletzungen führen.

- Halten Sie das Papier beim Einführen in den Einlass an beiden Seiten fest. Stellen Sie sicher, dass Ihre Finger nicht zu nahe an den Einlass gelangen.
- Halten Sie CDs nur am äußeren Rand fest, wenn Sie sie in den Einlass einführen. Stellen Sie sicher, dass sich Ihre Finger nicht in dem Loch der CD befinden. Dies kann beim Einziehen der CD zu Verletzungen führen.
- Halten Sie Kreditkarten an der schmalen Seite, wenn Sie sie in den Einlass schieben. Stellen Sie sicher, dass Ihre Finger nicht zu nahe an den Einlass gelangen.

HINWEIS!

Beschädigungsgefahr!

Ein unsachgemäßer Umgang mit dem Aktenvernichter kann zu Beschädigungen des Aktenvernichters führen.

- Verwenden Sie den Aktenvernichter nicht länger als 3 Minuten ohne Unterbrechung. Lassen Sie ihn zunächst auf Raumtemperatur abkühlen, bevor Sie ihn wieder in Betrieb nehmen.
- Stecken Sie kein feuchtes Papier in den Einlass. Es könnte sich um das Schneidwerk wickeln und eine Blockierung verursachen.
- Stecken Sie kein Papier mit Büroklammern in den Aktenvernichter. Das Schneidwerk könnte beschädigt werden.
- Stecken Sie nie mehr als 10 Blatt Papier bis zu einer Größe von DIN A4 gleichzeitig in den Einlass. Das Schneidwerk könnte beschädigt werden.



- Der Aktenvernichter verfügt über einen Sicherheitsschalter **7**, der im aktivierten Zustand den Betrieb des Aktenvernichters stoppt. Der Sicherheitsschalter wird aktiviert, wenn der Papier- / Kreditkarten-Behälter **12** nicht vollständig in die Basiseinheit **13** eingesetzt ist. Wenn der Sicherheitsschalter aktiviert oder deaktiviert wird, hören Sie einen Klickton.

Der Aktenvernichter verfügt über einen Papier- / Kreditkarten-Erkennungssensor **5** und einen CD-Erkennungssensor **3**.

- Der Aktenvernichter wird automatisch eingeschaltet, wenn Sie Papier oder Kreditkarten in die Mitte des Papier- / Kreditkarten-Einlasses **4** stecken. Dasselbe gilt, wenn Sie die CD in die Mitte des CD-Einlasses **2** stecken. Das Papier, die Kreditkarte oder CD wird automatisch eingezogen, nachdem der entsprechende Erkennungssensor aktiviert wurde. Wenn Sie zu dünnes Papier zuführen (z. B. Luftpostpapier, Durchschreibepapier oder Transparentpapier), wird der Papier- / Kreditkarten-Erkennungssensor möglicherweise nicht aktiviert. Dies ist normal und kein Defekt. Führen Sie in diesem Fall nicht einzelne, sondern mehrere Blätter zu. Beachten Sie auch, dass zu dünnes Papier schlechter eingezogen wird und somit das Schneidwerk leichter blockieren kann.



- Der Aktenvernichter wird bei Überlastung automatisch ausgeschaltet, um einen Motorschaden zu verhindern. Trennen Sie den Aktenvernichter von der Stromversorgung und lassen Sie ihn auf Raumtemperatur abkühlen, bevor Sie ihn wieder in Betrieb nehmen.
- Drücken Sie die Hebel an den Rollen mit Feststellhebeln **10** ein, um zu verhindern, dass der Aktenvernichter während des Gebrauchs weg rollt.

Papier

- Führen Sie das zu vernichtende Papier mittig in den Papier- / Kreditkarten-Einlass **4** ein (siehe **Abb. A**).

Der Aktenvernichter wird automatisch eingeschaltet und zieht das Papier ein.

Ca. 1 bis 2 Sekunden nach dem Verarbeiten des Papiers stoppt der Aktenvernichter automatisch.

CDs

- Schieben Sie die zu vernichtende CD mittig in den CD-Einlass **2** (siehe **Abb. C**).

Der Aktenvernichter wird automatisch eingeschaltet und zieht die CD ein.

Ca. 1 bis 2 Sekunden nach dem Verarbeiten der CD stoppt der Aktenvernichter automatisch.

Kreditkarten

1. Halten Sie die Kreditkarte hochkant.
2. Schieben Sie die Kreditkarte mittig in den Papier- / Kreditkarten-Einlass **4** (siehe **Abb. B**).

Der Aktenvernichter wird automatisch eingeschaltet und zieht die Kreditkarte ein.

Ca. 1 bis 2 Sekunden nach dem Verarbeiten der Kreditkarte stoppt der Aktenvernichter automatisch.

Auffangbehälter leeren



Verletzungsgefahr!

Der unsachgemäße Umgang mit dem Aktenvernichter kann zu Verletzungen führen.

- Berühren Sie das Schneidwerk nicht mit den Fingern.



Um eine ordnungsgemäße Abfallentsorgung zu gewährleisten, schreddern Sie Kreditkarten nur dann, wenn sich kein verarbeitetes Papier im Papier- / Kreditkarten-Behälter befindet. Schreddern Sie Papier nur dann, wenn sich keine verarbeiteten Kreditkarten im Papier- / Kreditkarten-Behälter befinden.

Leeren Sie die Auffangbehälter regelmäßig, um zu verhindern, dass Papier-, Kreditkarten- oder CD-Rückstände von unten in das Schneidwerk eingezogen werden.

1. Schalten Sie den Aktenvernichter aus (Schiebeschalter **8** auf Position **OFF**), und trennen Sie das Netzkabel **1** von der Stromversorgung.
2. Ziehen Sie den Papier- / Kreditkarten-Behälter **12** aus der Basiseinheit **13**.
3. Nehmen Sie den CD-Behälter **11** aus dem Papier- / Kreditkarten-Behälter.
4. Leeren Sie den Papier- / Kreditkarten-Behälter und den CD-Behälter separat.
5. Setzen Sie den CD-Behälter wieder in den Papier- / Kreditkarten-Behälter, und schieben Sie den Papier- / Kreditkarten-Behälter wieder in die Basiseinheit. Sie müssen den Papier- / Kreditkarten-Behälter vollständig in die Basiseinheit schieben, bis Sie einen Klickton hören. Dies ist ein Anzeichen dafür, dass der Sicherheitsschalter **7** für den Normalbetrieb deaktiviert wurde.

Papier-, CD- oder Kreditkartenstau



Verletzungsgefahr!

Der unsachgemäße Umgang mit dem Aktenvernichter kann zu Verletzungen führen.

- Verwenden Sie grundsätzlich keine Gegenstände zum Beheben von CD-, Kreditkarten- oder Papierstaus. Stecken Sie keine Gegenstände, beispielsweise Messer, Scheren usw., in die Einlässe.

So beheben Sie einen Stau:

1. Stellen Sie den Schiebeschalter **8** auf die Position **REV**. Der Aktenvernichter läuft rückwärts.
2. Das Papier, die Kreditkarte oder die CD wird über den entsprechenden Einlass ausgeworfen.
3. Lassen Sie den Aktenvernichter auf Raumtemperatur abkühlen, bevor Sie ihn erneut starten.

Bei Nichtgebrauch

Wenn Sie den Aktenvernichter über einen längeren Zeitraum nicht verwenden werden, gehen Sie wie folgt vor:

1. Stellen Sie den Schiebeschalter **8** auf die Position **OFF**.
2. Trennen Sie das Netzkabel **1** von der Steckdose.

Reinigung und Wartung



Stromschlaggefahr!

Eine falsche Bedienung kann einen Stromschlag verursachen.

- Schalten Sie den Aktenvernichter vor der Reinigung immer aus und trennen Sie ihn vom Netz.



Verletzungsgefahr!

Eine unsachgemäße Reinigung des Aktenvernichters kann zu Verletzungen führen.

- Der Aktenvernichter wird während des Betriebs heiß. Lassen Sie den Aktenvernichter vollständig abkühlen, bevor Sie ihn reinigen.
- Berühren Sie das Schneidwerk nicht mit den Fingern.
- Demontieren Sie den Aktenvernichter nie zu Reinigungs- oder Aufbewahrungszwecken.

HINWEIS!

Kurzschlussgefahr!

In das Gehäuse eingedrungenes Wasser oder andere Flüssigkeiten können einen Kurzschluss verursachen.

- Stellen Sie sicher, dass weder Wasser noch andere Flüssigkeiten in das Gehäuse gelangen.
- Tauchen Sie den Aktenvernichter und das Netzkabel nie in Wasser oder andere Flüssigkeiten.

HINWEIS!

Beschädigungsgefahr!

Ein unsachgemäßer Umgang mit dem Aktenvernichter kann zu Beschädigungen führen.

- Verwenden Sie keine aggressiven Reinigungsmittel, Bürsten mit Metall- oder Nylonbürsten, keine scharfen oder metallischen Reinigungsutensilien wie Messer, harte Spachtel und dergleichen. Die Oberflächen des Aktenvernichters können dadurch beschädigt werden.
1. Stellen Sie den Schiebeschalter **8** auf die Position **OFF**, und trennen Sie das Netzkabel **1** von der Steckdose.
 2. Verwenden Sie ein trockenes oder leicht angefeuchtetes und ausgewrungenes Tuch, um den Aktenvernichter von außen zu reinigen, und lassen Sie dann alle Teile gründlich trocknen.
 3. Um einen störungsfreien Betrieb zu gewährleisten, entfernen Sie regelmäßig zurückgebliebene Papier- und Kreditkartenreste oder CD-Rückstände vorsichtig von der Unterseite des Schneidkopfs **6**. Verwenden Sie dazu ein geeignetes Werkzeug (z. B. eine Bürste). Berühren Sie das Schneidwerk nicht mit den Fingern. Demontieren Sie den Aktenvernichter nie zu Reinigungszwecken!

Aufbewahrung

1. Reinigen Sie den Aktenvernichter (siehe Kapitel „Reinigung und Wartung“).
2. Bewahren Sie den Aktenvernichter an einem sauberen und trockenen Ort auf. Demontieren Sie den Aktenvernichter nie zu Aufbewahrungszwecken.
3. Halten Sie den Aktenvernichter von Kindern fern.

Problembhebung



Stromschlaggefahr!

Wenn Sie den Aktenvernichter selbst reparieren oder für die Reparatur ungeeignete Teile verwenden, kann sich die Stromschlaggefahr erhöhen.

- Öffnen Sie keinesfalls das Gehäuse des Aktenvernichters. Lassen Sie Reparaturen stattdessen von qualifizierten Fachkräften durchführen. Wenden Sie sich dazu an eine qualifizierte Fachwerkstatt. Bei eigenhändig durchgeführten Reparaturen oder falscher Bedienung verfallen jegliche Gewährleistungs- und Haftungsansprüche.

Einige Probleme werden möglicherweise durch geringfügige Störungen verursacht, die Sie selbst beheben können. Befolgen Sie dazu die Anweisungen in der folgenden Tabelle. Sollte sich das Problem damit nicht beheben lassen, wenden Sie sich an den Kundendienst. Reparieren Sie den Aktenvernichter nicht selbst.

Problem	Ursache	Lösung
Der Aktenvernichter schaltet sich während des Betriebs aus.	Der Aktenvernichter ist überlastet.	Schalten Sie den Aktenvernichter aus, und trennen Sie das Netzkabel von der Steckdose. Lassen Sie ihn auf Raumtemperatur abkühlen, bevor Sie ihn wieder in Betrieb nehmen.
Beim Zuführen von Papier startet der Aktenvernichter nicht.	Möglicherweise wurde das Papier schräg zugeführt. Daher wurde der Erkennungssensor nicht aktiviert.	Stecken Sie das Papier korrekt in den Einlass.
	Das Papier ist zu dünn, zu weich oder zu stark zerknittert, um den Erkennungssensor zuverlässig zu aktivieren.	<ol style="list-style-type: none"> 1. Stellen Sie den Schiebeschalter auf die Position REV, und ziehen Sie das Papier aus dem Einlass. 2. Falten Sie das Papier, und führen Sie es erneut zu.

Problem	Ursache	Lösung
Ein Papierstau tritt auf.	Möglicherweise wurden zu viele Blätter gleichzeitig in den Aktenvernichter gesteckt.	Stellen Sie den Schiebeschalter auf die Position REV , um den Stau zu beheben.
Der Aktenvernichter startet nicht.	Der Sicherheitsschalter ist aktiviert.	Stellen Sie sicher, dass der Schneidkopf korrekt auf der Basiseinheit positioniert ist. Stellen Sie sicher, dass der Papier- / Kreditkarten-Behälter vollständig in die Basiseinheit eingesetzt wird, bis ein Klickton ertönt.

Bei hier nicht aufgeführten Störungen wenden Sie sich bitte an unseren Kundendienst. Die Serviceadresse ist auf der Garantiekarte aufgeführt.

Technische Daten

Modell:	PBS 14
Netzspannung:	220–240 V~, 50 Hz
Leistungsaufnahme:	300 W; 1,3 A
Schutzklasse:	II 
Sicherheitsklasse:	P-4 (gemäß DIN 66399)
Gewicht:	ca. 5,5 kg
Abmessungen (B × T × H):	ca. 340 × 210 × 445 mm
Arbeitsbreite:	220 mm (DIN A4)
Schnitttyp:	Kreuzschnitt
Schnittgeschwindigkeit:	ca. 2 m/Min. für ein Blatt mit 80 g/m ² ca. 1,5 m/Min. für zehn Blatt mit 80 g/m ² ca. 1 m/Min. für eine Kreditkarte ca. 3,5 m/Min. für eine CD
Behältervolumen:	14 L (Papier-/Kreditkarte), 0,8 L (CD)
Max. Schnittkapazität pro Zyklus:	10 Blatt (80 g/m ²), 1 Kreditkarte, 1 CD
Streifenabmessungen:	5 × 16 mm
Nennbetriebszeit:	3 Min.
Nennruhezeit:	60 Min.
Dezibel:	ca. 70 dB

Technische Änderungen vorbehalten.

Konformitätserklärung

 Die EU-Konformitätserklärung kann bei der in der Garantiekarte angeführten Adresse angefordert werden.

Entsorgung

Verpackung entsorgen



Entsorgen Sie die Verpackung sortenrein. Entsorgen Sie Pappe und Karton als Altpapier und Folie über die entsprechende Wertstoffsammlung.

Altgeräte entsorgen

(Gilt innerhalb der Europäischen Union und in anderen europäischen Ländern mit Systemen für die separate Entsorgung recyclingfähiger Materialien).



Altgeräte dürfen nicht über den Hausmüll entsorgt werden!

Sollte der Aktenvernichter einmal nicht mehr benutzt werden können, so ist jeder Verbraucher **gesetzlich verpflichtet, Altgeräte getrennt vom Hausmüll**, z. B. bei einer Sammelstelle seiner Gemeinde/seines Stadtteils, abzugeben. Damit wird gewährleistet, dass Altgeräte fachgerecht verwertet und negative Auswirkungen auf die Umwelt vermieden werden. Deswegen sind Elektrogeräte mit obenstehendem Symbol gekennzeichnet.

GARANTIEKARTE

Kreuzschnitt Aktenvernichter **PBS 14**

Bitte den Kaufbeleg und diese Garantiekarte ausgefüllt dem Gerät beilegen!

**2 Jahre
GARANTIE**

Kundendaten:

Name, Vorname:

Straße, Hausnummer:

PLZ, Ort:

Land:

Telefonnummer mit Landesvorwahl:

E-Mail:

Fehlerbeschreibung:

Kaufdatum:

Datum/Unterschrift:

Hinweis:

Bei Inanspruchnahme der Garantieleistung müssen dem defekten Gerät die Garantiekarte und der Kaufbeleg unbedingt beigelegt werden sowie nach Möglichkeit eine detaillierte Fehlerbeschreibung. Nachträglich eingesandte Garantiekarten können nicht anerkannt werden.

Kundenservice:

Service Hotline:

00 800 / 79 333 900 (kostenlos) Mo.-Fr. 8:00-17:00 Uhr

Serviceadresse:

monolith GmbH, Gewerbestr. 11, 44866 Bochum, Deutschland

E-Mail:

support@monolith-global.com

www.monolith-global.com



Contents

Package contents	27
Components	28
Use	29
General information	30
Reading and storing the user manual	30
Proper use	30
Explanation of symbols	30
Safety	32
Explanation of symbols and notes	32
Safety notes	32
First use	36
Checking the paper shredder and product contents	36
Assembly	37
Shredding	38
Paper	40
CDs	40
Credit cards	40
Emptying the waste bins	40
Paper, CD or credit card jam	41
When not in use	42
Cleaning and maintenance	42
Storage	43
Troubleshooting	43
Technical data	45
Declaration of conformity	45
Disposal	45
Disposing of the packaging	45
Disposing of old appliances	46
Warranty card	47

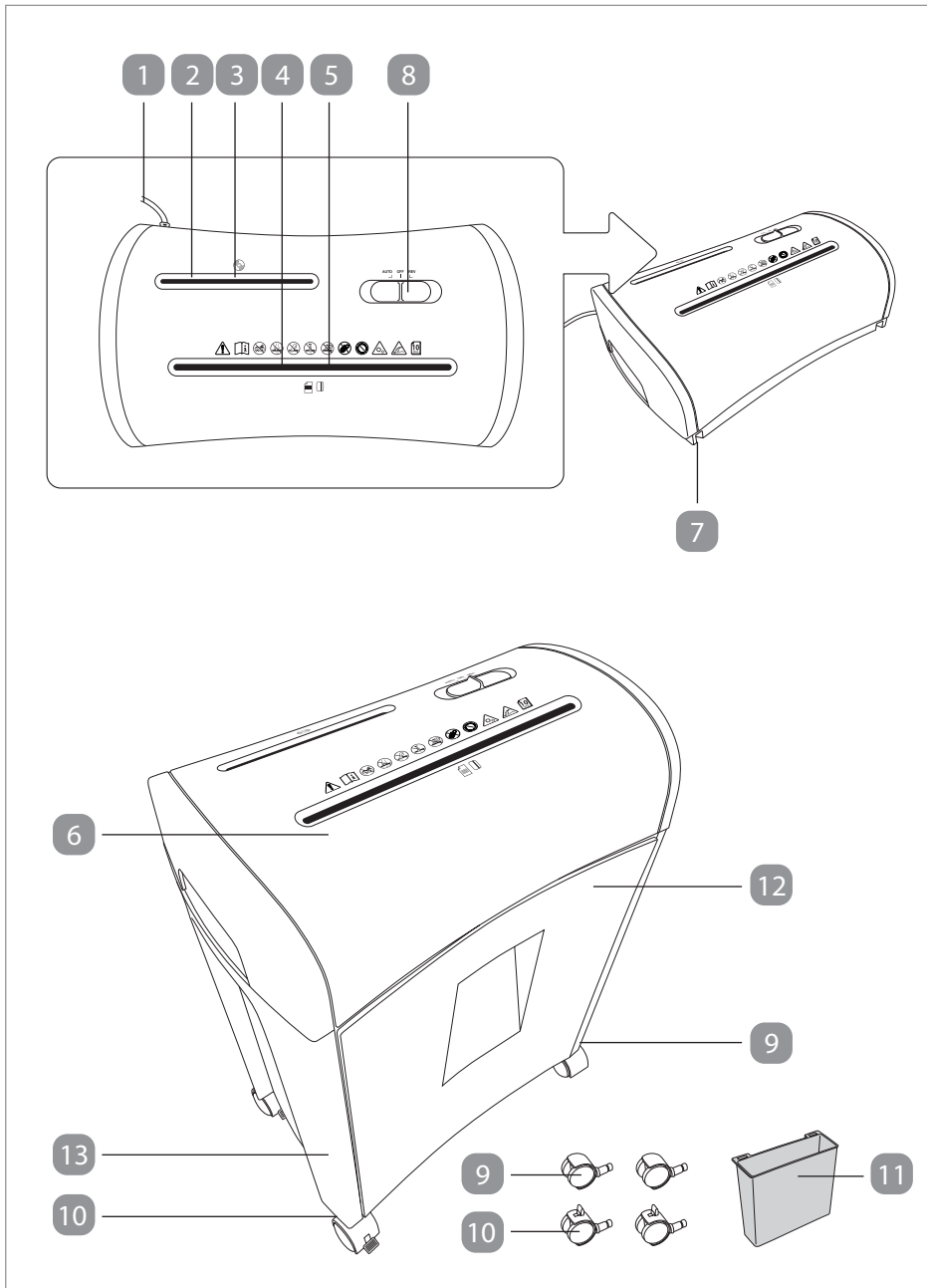

Components

- 1 Power cord
- 2 CD feed slot
- 3 CD detection sensor (built-in)
- 4 Paper / credit card feed slot
- 5 Paper / credit card detection sensor (built-in)
- 6 Main unit
- 7 Safety switch (built-in)
- 8 Slide switch (**AUTO / OFF / REV**)
- 9 Castor, 2×
- 10 Castor with locking lever, 2×
- 11 CD waste bin
- 12 Paper / credit card waste bin
- 13 Base unit

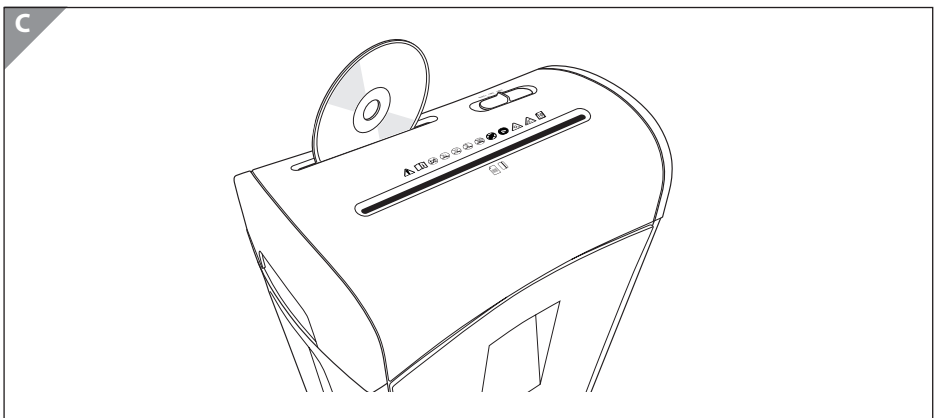
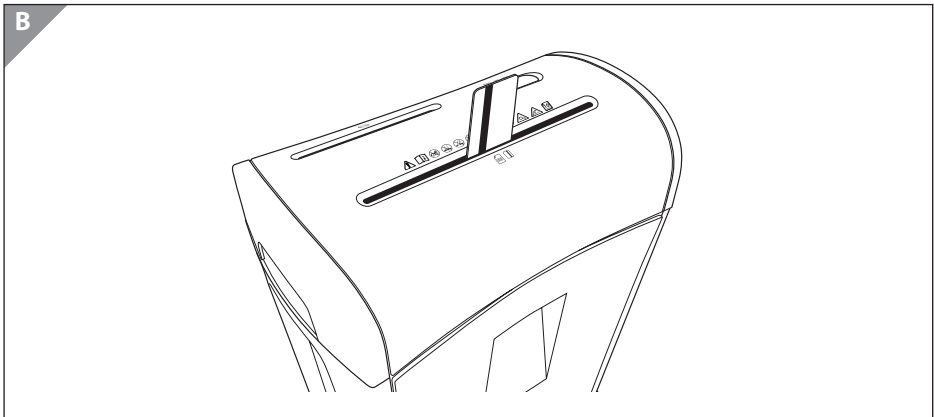
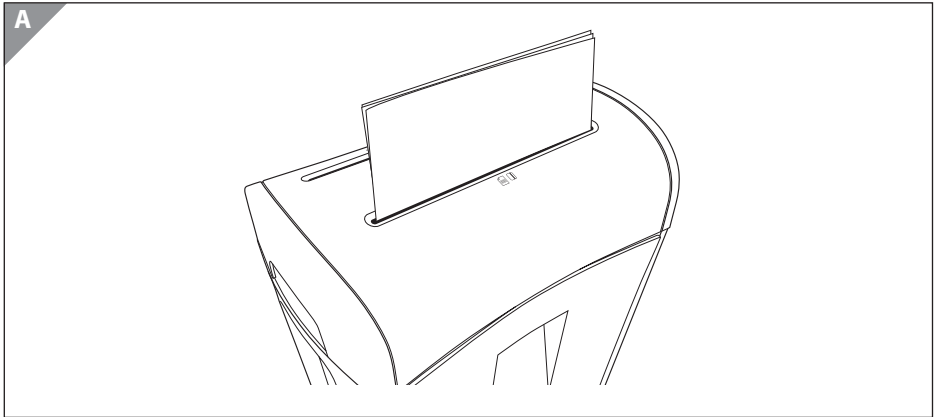

General information

Reading and storing the user manual



This user manual accompanies this paper shredder and contains important information on setup and handling.

Before using the paper shredder, read the user manual carefully. This particularly applies to the safety notes. Failure to do so may result in personal injury or damage to the paper shredder.

Store the user manual for further use. Make sure to include this user manual when passing the paper shredder on to third parties.

The user manual is based on the standards and rules in force in the European Union. When abroad, you must also observe country-specific guidelines and laws.

You can request a PDF copy of the operating instructions from customer services.

Proper use

The paper shredder is exclusively designed for shredding paper, CDs and credit cards. It is only intended for private use and not suitable for commercial purposes.

Only use the paper shredder as described in this user manual. Any other use is considered improper and may result in damage to property.

The manufacturer or vendor cannot be held liable for damages incurred through improper or incorrect use.

Explanation of symbols

The following symbols and signal words are used in this user manual, on the paper shredder or on the packaging.



Declaration of conformity (see chapter "Declaration of conformity"): Products labelled with this symbol meet all applicable provisions of the European Economic Area.



The symbol indicates that the product is of CLASS II (double insulated) construction. It does not require a safety connection to electrical earth (ground).



Only use the paper shredder in indoor areas.



Important safety information.



Read the instruction manual carefully before using the paper shredder for the first time and keep it for later reference.



Keep children away from the paper shredder.



Never insert your fingers into the feed slot. Risk of injury from moving parts. Keep fingers and other body parts away from moving parts.



Keep long hair, loose clothing, jewellery, etc. away from the feed slot.



Do not spray oil or other lubricants into the feed slot. Do not use any spray cans / aerosols in the vicinity of the device!



Do not insert any paper clips or staples in the feed slot!



This symbol indicates a risk of injury from moving parts. Do not touch any moving parts, such as the cutting blade, during operation.



Sharp edges, do not touch.



Do not feed more than 10 sheets of paper simultaneously into the feed slot.



Feed slot for CDs / DVDs / Blu-rays. Only insert one CD / DVD / Blu-ray into the feed slot at a time.



Feed slot for paper.



Feed slot for credit cards. Only insert one credit card into the feed slot at a time.

Safety

Explanation of symbols and notes

The following symbols and signal words are used in this user manual.



This signal symbol / word designates a hazard with moderate risk, which may result in death or severe injury if not avoided.



This signal symbol / word designates a hazard with low risk, which may result in minor or moderate injury if not avoided.



This signal word warns of possible damage to property.



This symbol provides you with useful additional information on handling and use.

Safety notes



The paper shredder and its power cord must be kept away from children. Danger for persons with impaired physical, sensory or mental capacities (e.g. partially disabled persons, older persons with reduced physical and mental capacities) or lack of experience and knowledge.

- If they are supervised or have been instructed in how to safely use the paper shredder and have understood the risks associated with operating it, this paper shredder may be used by persons with impaired physical, sensory or mental capacities or those lacking experience and knowledge.
- Make sure children do not play with the paper shredder. It is not a children's toy.

- Cleaning and user maintenance must not be performed by children.



Risk of electric shock!

A faulty electrical installation, excessive line voltage or incorrect operation may result in an electric shock.

- Connect the paper shredder only to an alternating current power supply (220–240 V~). Make sure that the voltage corresponds with the voltage details on the device.
- Only connect the paper shredder to an easily accessible socket so that you can quickly pull the plug in an emergency.
- Do not operate the paper shredder if it exhibits visible damages or if the power cord or plug is defective.
- If the power cord of the paper shredder is damaged, the manufacturer, its customer service team or a person with similar qualifications must replace it.
- Do not open the housing; instead, have a qualified professional perform repairs. Contact a qualified workshop for this. Liability and warranty claims are waived in the event of repairs performed by the user, improper connection or incorrect operation.
- Only parts that comply with the original device data may be used for repairs. This device contains electrical and mechanical parts which are essential for providing protection against sources of danger.
- The paper shredder must not be operated with an external timer or separate remote control system.
- Do not immerse the paper shredder or power cord in water or other liquids.

- Never touch the power plug with wet or damp hands.
- Do not use the paper shredder if you are standing on a wet floor, or if your hands or the paper shredder are / is wet.
- Do not pull the power plug out of the socket by the cord; instead, always pull it out by the plug itself.
- Never move, pull, or carry the paper shredder by its power cord.
- Keep the paper shredder and power cord away from open flames and hot surfaces.
- Lay the power cord so that it does not pose a tripping hazard.
- Do not kink the power cord and do not lay it over sharp edges.
- Do not bend the power cord and do not wrap it around the paper shredder, as this may lead to a broken cord.
- Only use the paper shredder indoors. Do not use the paper shredder in damp rooms.
- Never store the paper shredder such that there is a risk of it falling into a tub or sink.
- Never reach to retrieve an electrical device if it has fallen into water. In such a case, immediately disconnect the power plug.
- Never insert any objects into the housing.
- Always switch the paper shredder off and unplug it when you are not using it, when you intend to clean it, or in the event of a malfunction.
- Do not allow children to use the paper shredder. Keep children away from the paper shredder and power cord.
- Do not leave the paper shredder unattended while in operation.
- Make sure that children do not play with the plastic wrapping. They may get caught in it when playing and suffocate.

**WARNING!****Risk of injury!**

Handling the paper shredder improperly may result in injury.

- Do not reach into the feed slots with your hands.
- Keep long hair away from the feed slots.
- Keep ties, scarves, loose clothing, and long necklaces or bracelets well away from the feed slots.
- Keep the feed slots away from aerosols. They could damage the paper shredder.
- Only hold the CD by the outer edge when inserting into the feed slot. Make sure that your finger is not in the CD hole; this can cause injury when the CD is drawn in.
- Remove regularly any shredded paper, credit card and CD residue from the underside of the cutting unit using a suitable tool (e.g. a brush).
- Always switch the paper shredder off and unplug the power plug before emptying the waste bins.
- After pulling out the waste bins, sharp and pointed parts of the cutting unit become touchable. Operate carefully.
- Lay the power cord so that it does not pose a tripping hazard.
- Only use the paper shredder when it is fully and correctly assembled. Never disassemble the paper shredder for cleaning or storage.

NOTICE!**Risk of damage!**

Improper handling of the paper shredder may result in damage to the paper shredder.

- Do not operate the paper shredder for longer than 3 minutes without interruption. Allow it to cool down to room temperature first before restarting operation.
- Do not drop paper clips or staples into the feed slots.
- Both cutting units will rotate when one is activated by the respective detection sensor. Make sure that there are no objects close to the feed slot which is not in use.
- Do not compress the shredded paper in the waste bin with your hands or feet. The pressure could damage the waste bin.
- Only insert paper or credit cards, but not other items into the paper / credit card feed slot.
- Only insert CDs, but not other items into the CD feed slot.
- Do not insert more than one CD or more than one credit card into the feed slot at the same time. The cutting unit could be irreparably damaged.
- Empty the waste bins at regular intervals. If it overfills there is danger that shredded paper, credit card and CD residue will be drawn up from underneath into the respective shredding system.

First use

Checking the paper shredder and product contents

NOTICE!

Risk of damage!

If you are not cautious when opening the packaging with a sharp knife or other pointed objects, you may easily damage the paper shredder.

- For this reason, be very careful when opening the packaging.
 1. Take the paper shredder out of the packaging.

2. Check to make sure that all contents have been received.
3. Check whether the paper shredder or individual parts exhibit damages. If this is the case, do not use the paper shredder. Contact the manufacturer using the service address specified on the warranty card.

Assembly



Risk of injury!

Improper handling of the paper shredder may cause injury.

- Do not connect the paper shredder to a socket during assembly.
- The main unit of the paper shredder contains sharp edges. Be very careful when assembling the paper shredder.

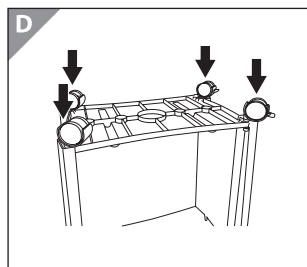

1. Place the base unit **13** without paper / credit card waste bin **12** upside down so that the bottom side is facing upwards.
2. Install the castors **9** at the right side and the castors with locking levers **10** at the left side of the base unit. Push the castors downwards into the holes on the base unit until they lock into place (see **Fig. D**).
3. Turn the base unit over after the installation of the castors.
4. Install the main unit **6** on top of the base unit. Firmly push the main unit downwards until it locks into place (see **Fig. E**).

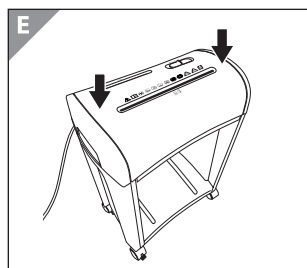

Please note that you may need to exert more effort to install the main unit!

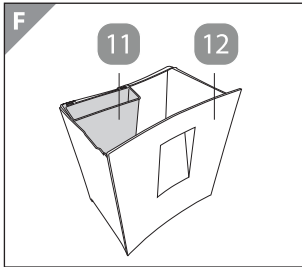

5. Install the CD waste bin **11** in the paper / credit card waste bin **12** (see **Fig. F**).

6. Slide the paper / credit card waste bin **12** into the base unit **13** (see **Fig. G**).

You must fully slide the paper / credit card waste bin **12** into the base unit **13** until a click sound is heard. This indicates that the safety switch **7** has been deactivated for normal operation.

The paper shredder is now assembled.

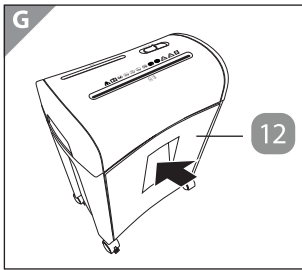

Please note that the base unit should not be disassembled.

Shredding

1. Make sure that the paper shredder is switched off (slide switch **8** at the **OFF** position) before plugging it into a socket.
2. Connect the power cord **1** to a socket.
3. Set the slide switch to the **AUTO** position. The paper shredder is now ready for use.



Risk of injury!

Handling the paper shredder improperly may result in injury.

- Hold the paper by both sides when inserting into the feed slot. Make sure that your fingers do not get too close to the feed slot.
- Only hold the CD by the outer edge when inserting into the feed slot. Make sure that your finger is not in the CD hole, this can cause injury when the CD is drawn in.
- Hold the credit card by its narrow side when inserting into the feed slot. Make sure that your fingers do not get too close to the feed slot.

NOTICE!**Risk of damage!**

Improper handling of the paper shredder may result in damage to the paper shredder.

- Do not operate the paper shredder for longer than 3 minutes without interruption. Allow it to cool down to room temperature first before restarting operation.
- Do not feed damp paper into the feed slot. It could wrap around the cutting unit and cause a blockage.
- Do not feed paper with paper clips. This could damage the cutting unit.
- Do not feed more than 10 sheets of paper simultaneously into the feed slot. This could damage the cutting unit.



- The paper shredder is equipped with a safety switch **7**, which stops the operation of the paper shredder when it is activated. The safety switch is activated when the paper / credit card waste bin **12** is not fully inserted into the base unit **13**. You will hear a click sound when the safety switch is activated or deactivated.

The paper shredder is equipped with a paper / credit card detection sensor **5** and a CD detection sensor **3**.

- The paper shredder switches on automatically only when you insert paper or credit cards at the centre of the paper / credit card feed slot **4**. The same applies when you insert the CD at the centre of the CD feed slot **2**.

The paper, credit card or CD is drawn in automatically after activating the respective detection sensor. If you feed in paper that is too thin (e.g. airmail, carbon copy or tracing paper), the paper / credit card detection sensor may not be activated. This is normal and not a defect. In this case, do not feed in single sheets, but multiple sheets. Also note that excessively thin paper is difficult to feed and can thus more easily jam in the cutting unit.



- The paper shredder will automatically switch off in case of overload to prevent damage to the motor. Disconnect the paper shredder from the power supply and let it cool down to room temperature before putting it back to use.
- Engage the levers on the castors with locking levers **10** to prevent the paper shredder from rolling during use.

Paper

- Feed the paper to be shredded centrally into the paper / credit card feed slot **4** (see **Fig. A**).

The paper shredder automatically switches on and draws in the paper.

Approx. 1–2 seconds after processing the paper, the paper shredder will automatically stop.

CDs

- Push the CD to be shredded centrally into the CD feed slot **2** (see **Fig. C**).
- The paper shredder switches on automatically and draws in the CD.

Approx. 1–2 seconds after processing the CD, the paper shredder will automatically stop.

Credit Cards

1. Hold the credit card upright.
2. Slide the credit card centrally into the paper /credit card feed slot **4** (see **Fig. B**).

The paper shredder switches on automatically and draws in the credit card.

Approx. 1–2 seconds after processing the credit card, the paper shredder will automatically stop.

Emptying the waste bins



Risk of injury!

Handling the paper shredder improperly may result in injury.

- Do not touch the cutting unit with your fingers.



For proper waste disposal, shred credit cards only when there is no processed paper, and shred paper only when there are no processed credit cards in the paper / credit card waste bin.

Empty the waste bins regularly to avoid paper, credit card, or CD residues being drawn into the cutting unit from underneath.

1. Switch off the paper shredder (slide switch **8** at the **OFF** position), and disconnect the power cord **1**.
2. Pull the paper / credit card waste bin **12** out from the base unit **13**.
3. Remove the CD waste bin **11** from the paper / credit card waste bin.
4. Empty the paper / credit card and CD waste bins separately.
5. Replace the CD waste bin in the paper / credit card waste bin and then slide the paper / credit card waste bin back into the base unit. You must fully slide the paper / credit card waste bin into the base unit until a click sound is heard. This indicates that the safety switch **7** has been deactivated for normal operation.

Paper, CD or credit card jam



Risk of injury!

Handling the paper shredder improperly may result in injury.

- Never use objects of any kind to clear jammed CDs, credit cards or paper. Do not insert objects such as knives, scissors etc. into the feed slots.

To clear a jam:

1. Set the slide switch **8** to the **REV** position. The paper shredder runs in reverse direction.
2. The paper, credit card, or CD is discharged through the respective feed slot.
3. Allow the paper shredder to cool down to room temperature before you restart.

When not in use

If you will not be using the paper shredder for an extended period of time, proceed as follows:

1. Set the slide switch **8** to the **OFF** position.
2. Unplug the power cord **1** from the socket.

Cleaning and maintenance



Risk of electric shock!

An incorrect operation may result in an electric shock.

- Always switch off the paper shredder and unplug the power cord before cleaning.



Risk of injury!

Cleaning the paper shredder improperly may result in injury.

- The paper shredder will get hot during operation. Allow the paper shredder to cool down completely before cleaning.
- Do not touch the cutting unit with your fingers.
- Never disassemble the paper shredder for cleaning or storage.

NOTICE!

Risk of short circuit!

Water or other fluids that has penetrated the housing may cause a short circuit.

- Make sure that no water or other fluids penetrate the housing.
- Never immerse the paper shredder and power cord in water or other fluids.

NOTICE!**Risk of damage!**

Improper handling of the paper shredder may result in damage.

- Do not use any aggressive cleaners, brushes with metal or nylon bristles, sharp or metallic cleaning utensils such as knives, hard scrapers and the like. They could damage the surfaces of the paper shredder.
1. Set the slide switch **8** to the **OFF** position and unplug the power cord **1** from the socket.
 2. To clean the exterior of the paper shredder, use a dry, or slightly moist, wellwring cloth and then thoroughly dry all parts.
 3. For trouble-free operation, regularly and carefully remove any remaining scraps of paper, credit card, or CD residues from the bottom of the main unit **6**.
Use a suitable tool (e.g. brush) for this purpose. Do not touch the cutting unit with your fingers. Never disassemble the paper shredder for cleaning.

Storage

1. Clean the paper shredder (see chapter "Cleaning and maintenance").
2. Store the paper shredder in a clean and dry location. Never disassemble the paper shredder for storage.
3. Keep the paper shredder away from children.

Troubleshooting**Risk of electric shock!**

Repairing the paper shredder yourself or using unsuitable parts for repair may increase the risk of electric shock.

- Do not open the housing of the paper shredder; instead, have qualified professionals perform any repairs. Contact a qualified workshop for this. Liability and warranty claims are waived in the event of repairs performed by the user or incorrect operation.

Some problems may be caused by minor faults that you can fix yourself. To do so, follow the instructions in the following table. If it is still not possible to resolve the problem, contact customer service. Do not repair the paper shredder yourself.

Problem	Cause	Solution
The paper shredder switches off during operation.	The paper shredder is overloaded.	Switch the paper shredder off and unplug the power cord from the socket. Let it cool down to room temperature before putting it back to use.
The paper shredder does not start when feeding in paper.	The paper may have been inserted at an oblique angle; the detection sensor is thus not activated.	Correctly insert the paper into the feed slot.
	The paper is too thin, too soft or too creased to reliably activate the detection sensor.	<ol style="list-style-type: none"> 1. Set the slide switch to REV position and pull the paper out of the feed slot. 2. Fold the paper and feed it again.
A paper jam occurs.	Too many sheets may have been fed in the paper shredder at a time.	Set the slide switch to the REV position to clear the jam.
The paper shredder does not start.	The safety switch is activated.	<p>Make sure the main unit is positioned correctly on the base unit.</p> <p>Make sure the paper / credit card waste bin is fully inserted into the base unit until a click sound is heard.</p>

If you encounter faults not listed here, please contact our customer service team. The service address is stated on the warranty card.

Technical data

Model:	PBS 14
Input voltage:	220–240 V~, 50 Hz
Power rating:	300 W; 1.3 A
Protection class:	II 
Safety class:	P-4 (according to DIN 66399)
Weight:	approx. 5.5 kg
Dimensions (W × D × H):	approx. 340 × 210 × 445 mm
Working width:	220 mm (A4)
Cutting method:	cross cut
Cutting speed:	approx. 2 m/min for one 80 g/m ² sheet approx. 1.5 m/min for ten 80 g/m ² sheets approx. 1 m/min for one credit card approx. 3.5 m/min for one CD
Bin volume:	14 L (paper/credit card), 0.8 L (CD)
Max. cutting capacity per cycle:	10 sheets (80 g/m ²), 1 credit card, 1 CD
Strip dimensions:	5 × 16 mm
Continuous operation time:	3 min.
Idle time:	60 min.
Decibel:	approx. 70 dB

Technical changes reserved.

Declaration of conformity



The EU declaration of conformity can be requested from the address specified on the warranty card.

Disposal

Disposing of the packaging



Dispose of the packaging separated into single type materials. Dispose of cardboard and carton as waste paper and foils via the recyclable material collection service.

Disposing of old appliances

(Applicable in the European Union and other European countries with separate collection systems of recyclable materials).



Old devices may not be disposed of in the household waste! Should the paper shredder no longer be capable of being used at some point in time **dispose of it in accordance with the regulations in force in your state or country.** This ensures that old appliances are recycled in a professional manner and also rules out negative consequences for the environment. For this reason, electrical equipment is marked with the symbol shown here.

WARRANTY CARD

Cross cut paper shredder **PBS 14**

Please complete this warranty card and enclose it with the machine, together with your proof of purchase.



Customer data:

Surname, first name: _____

Street, number: _____

Postcode, town: _____

Country: _____

Telephone number with international dialling code: _____

E-mail: _____

Description of fault:

Date of purchase: _____

Date/signature: _____

Note:

When claiming on the warranty, the warranty card and the proof of purchase must be included with the machine as well as a detailed description of the fault wherever possible. Warranty cards sent separately afterwards will not be accepted.

Customer Service:

service hotline:

00 800 79 333 900 (free), mon–fri 8:00–17:00 h

service address:

monolith GmbH, Gewerbestr. 11, 44866 Bochum, Germany

e-mail:

support@monolith-global.com

www.monolith-global.com





Importeur/Importer:

monolith GmbH
Gewerbestr. 11
44866 Bochum
Germany